



# CYCLO VAC

## GS75



### **Owner's manual**

**For household use only**

Please read this document carefully before installing and/or using your vacuum cleaning system.

### **Manuel d'instructions**

*Usage domestique seulement*

Veuillez lire attentivement ce document avant de procéder à l'installation et/ou l'utilisation de votre système d'aspiration centralisée.

### **Manual de instrucciones**

Sólo para uso doméstico

Por favor, lea atentamente este documento antes de proceder a la instalación y/o utilización de su sistema de aspiración central.

**Serial No/N° de série :** \_\_\_\_\_

# Important Safety Instructions

When using an electrical appliance, basic precautions should always be followed, including the following.

Read all instructions before using this appliance.

**WARNING** – To reduce the risk of fire, electric shock, or injury:

1. Do not leave appliance unattended when plugged in. Unplug from outlet when not in use and before maintenance.
2. Do not use outdoors or on wet surfaces.
3. Do not allow to be used as a toy. Close attention is necessary when used by or near children or disabled persons. This appliance is not intended for use by persons (including children) with reduced physical, sensory or mental capabilities, or lack of experience and knowledge; unless they have been given necessary instructions concerning the use of the appliance or are under the supervision of a person responsible for their safety.
4. Use only as described in this manual. Use only manufacturer's recommended attachments.
5. Do not use with damaged cord or plug. If appliance is not working as it should, has been dropped, damaged, left outdoors, or dropped into water, return it to a Cyclo Vac service center.
6. Do not pull or carry by cord, use cord as a handle, close a door on cord, or pull cord around sharp edges or corners. Do not run appliance over cord. Keep cord away from heated surfaces.
7. Do not unplug by pulling on cord. To unplug, grasp the plug, not the cord.
8. Do not handle plug or appliance with wet hands.
9. Do not put any objects into openings. Do not use with any opening blocked; keep free of dust, lint, hair, and anything that may reduce air flow.
10. Keep hair, loose clothing, fingers, and all parts of body away from openings and moving parts.
11. Do not pick up anything that is burning or smoking, such as cigarettes, matches, or hot ashes.
12. Do not use without dust bag and/or filters in place.
13. Turn off all controls before unplugging.
14. Use extra care when cleaning staircase.
15. Do not use to pick up flammable or combustible liquids such as gasoline or use in areas where they may be present.
16. Connect to a properly grounded outlet only. See Grounding Instructions.

**SAVE THESE INSTRUCTIONS**

# Importantes mesures de sécurité

L'utilisation d'un appareil électrique demande certaines précautions.  
Lire toutes les instructions avant de faire fonctionner cet appareil.

## AVERTISSEMENT

Pour réduire les risques d'incendie, de choc électrique ou de blessure :

1. Ne pas laisser l'appareil sans surveillance lorsqu'il est branché. Débrancher lorsque l'appareil n'est pas utilisé et avant l'entretien.
2. Ne pas utiliser à l'extérieur et ne pas aspirer de déchets humides.
3. Cet appareil n'est pas destiné à l'usage des enfants ou de toute personne atteinte d'incapacité physique, sensorielle, motrice ou intellectuelle, ou encore de personnes ne possédant pas les connaissances et/ou l'expérience pertinente à son utilisation, à moins que celles-ci n'aient reçu les instructions nécessaires concernant l'utilisation de l'appareil ou qu'elles demeurent sous la supervision immédiate d'une personne responsable de leur sécurité.
4. N'utiliser que conformément à cette notice avec les accessoires recommandés par le fabricant.
5. Ne pas utiliser si le cordon ou la fiche est endommagé. Retourner l'appareil au centre de service Cyclo Vac s'il ne fonctionne pas bien, s'il est tombé ou s'il a été endommagé, oublié à l'extérieur ou immergé.
6. Ne pas tirer, soulever, ni traîner l'appareil par le cordon. Ne pas utiliser le cordon comme une poignée, le coincer dans l'embrasure d'une porte ou l'appuyer contre des arêtes vives ou des coins. Ne pas faire rouler l'appareil sur le cordon. Garder le cordon à l'écart des surfaces chaudes.
7. Ne pas débrancher en tirant sur le cordon. Tirer plutôt sur la fiche.
8. Ne pas toucher la fiche ou l'appareil lorsque vos mains sont humides.
9. N'insérer aucun objet dans les ouvertures. Ne pas utiliser l'appareil lorsqu'une ouverture est bloquée. S'assurer que de la poussière, de la peluche, des cheveux ou d'autres déchets ne réduisent pas le débit d'air.
10. Maintenir les cheveux, les vêtements amples, les doigts et toutes les parties du corps à l'écart des ouvertures et des pièces mobiles.
11. Ne pas aspirer de matières en combustion ou qui dégagent de la fumée, comme des cigarettes, des allumettes ou des cendres chaudes.
12. Ne pas utiliser l'appareil si le sac à poussière ou le filtre n'est pas en place.
13. Mettre toutes les commandes à la position ARRÊT avant de débrancher l'appareil.
14. User de prudence lors du nettoyage des escaliers.
15. Ne pas aspirer des liquides inflammables ou combustibles, comme de l'essence, et ne pas faire fonctionner dans des endroits où peuvent se trouver de tels liquides.
16. Ne brancher qu'à une prise de courant avec mise à la terre. Voir les instructions visant la mise à la terre.

**CONSERVER CES INSTRUCTIONS**

# Medidas de seguridad importantes

La utilización de un aparato eléctrico exige ciertas precauciones.

Lea atentamente las instrucciones antes de poner en marcha el aparato.

**ADVERTENCIAS** – Para reducir el riesgo de incendios, de electrocución o de heridas:

1. No deje el aparato conectado sin vigilancia. Desconecte el aparato cuando no lo esté utilizando, así como antes de limpiarlo.
2. No lo utilice en el exterior ni aspire restos húmedos.
3. Este aparato no está destinado para uso de los niños o de las personas que tienen incapacidad física, sensorial, motriz o intelectual, o de las personas que no tienen los conocimientos y/o la experiencia necesaria a su utilización a menos que estas personas hayan recibido las instrucciones necesarias referente al uso del aparato o que estén al cuidado de una persona responsable de su seguridad.
4. Cuando utilice el aparato, siga siempre nuestras indicaciones y emplee los accesorios recomendados por el fabricante.
5. No lo utilice si el cable o el enchufe presentan deficiencias técnicas o se encuentran en mal estado. Es importante enviar el aparato a un centro de servicio CycloVac si no funciona correctamente o si se ha caído o se ha estropeado, olvidado a fuera o sumergido.
6. No arrastre, levante o tire el aparato por el cable. No utilice el cable como asidero, ni lo trabe en el marco de una puerta o contra las aristas vivas o esquinas. Tampoco arrastre el aparato por encima del cable. Mantenga el cable alejado de las superficies calientes.
7. No desconecte el aparato tirando del cable, en su lugar, tire del enchufe para la desconexión.
8. No toque el enchufe o el aparato mientras tenga las manos húmedas.
9. No introduzca ningún objeto en las tomas de aspiración. No utilice el aparato si una toma está bloqueada. Asegúrese de que el polvo, la pelusa, el pelo u otros restos no obstruyen la salida de aire.
10. Mantenga la ropa ancha, los dedos, el pelo y otras partes del cuerpo alejados de las tomas y de las piezas móviles.
11. No aspire materias en combustión que desprendan humo como cigarrillos, cerillas o ceniza caliente.
12. No utilice el aparato si la bolsa o el filtro no están correctamente colocados en su lugar.
13. Coloque todos los mandos en la posición APAGADO antes de desconectar el aparato.
14. Sea prudente al limpiar las escaleras.
15. No aspire líquidos inflamables o combustible como gasolina, ni utilice el aparato en aquellos lugares donde se encuentren dichos líquidos.
16. Conecte el aparato exclusivamente a un enchufe con toma de tierra. Por favor, consulte las instrucciones sobre las tomas de tierra.

**CONSERVE ESTAS INSTRUCCIONES**

# Table of Contents | Table des matières | Índice

<b>Preface</b>   Préface <i>Prefacio</i>	6
<b>Installation</b>   <b>Installation</b>   <i>Instalación</i>	
<b>Installation</b>   Installation <i>Instalación</i>	6
<b>Electric Connections</b>   Connexions électriques <i>Conexiones electricas</i>	8
<b>Grounding Instructions</b>   Mise à la terre <i>Toma de tierra</i>	9
<b>Low Voltage Connections</b>   Connexions bas voltage <i>Conexiones de bajo voltaje</i>	11
<b>Operating Instructions</b>   <b>Utilisation</b>   <i>Funcionamiento</i>	
<b>Hose Hook-Up &amp; Inlets</b>   Mise en marche <i>Puesta en marcha</i>	12
<b>Maintenance</b>   <b>Entretien</b>   <i>Mantenimiento</i>	
<b>Motor</b>   Moteur   <i>Motor</i>	14
<b>Maintenance - Use with bag</b>   Entretien - Utilisation avec sac <i>Mantenimiento - con bolsa</i>	15
<b>Maintenance - Use without bag</b>   Entretien - Utilisation sans sac <i>Mantenimiento - sin bolsa</i>	17
<b>Troubleshooting</b>   <b>Dépannage</b>   <i>Reparación</i>	
<b>General Information</b>   Informations générales <i>Informaciones generales</i>	19
<b>Decrease in suction strength</b>   Diminution de la force d'aspiration <i>Disminución de la fuerza de aspiración</i>	21
<b>Vacuum will not start</b>   L'appareil ne démarre pas <i>El aparato no se enciende</i>	24
<b>Vacuum will not stop</b>   L'appareil n'arrête pas <i>El equipo no se apaga</i>	26
<b>Warranty Information</b>   <b>Garantie</b>   <i>Garantía</i>	
<b>Limited lifetime warranty</b>   Garantie à vie - limitée <i>Garantía de por vida - limitada</i>	28
<b>One year satisfaction guarantee</b>   Garantie satisfaction - un an <i>Garantía de satisfacción - un año</i>	30
<b>Three year warranty on Cyclo Vac recommended attachments</b> Garantie 3 ans sur les accessoires recommandés Cyclo Vac <i>Garantía de 3 anos para los accesorios recomendados Cyclo Vac</i>	31
<b>Warranty for commercial use</b>   Garantie pour usage commercial <i>Garantía para uso comercial</i>	33
<b>WEEE Directive</b>   <b>Directive DEEE</b>   <i>Directiva DEEE</i>	35

# Preface | Préface | Prefacio

Your new central vacuum system was designed and manufactured by the largest central vacuum cleaner manufacturer in Canada. With over fifty years of experience in the field, we provide a high-quality, state-of-the-art product.

Votre nouvel appareil a été conçu et fabriqué par le plus grand fabricant d'aspirateurs centraux au Canada. Nos 50 ans d'expérience dans le domaine nous permettent de vous offrir un produit de haute qualité, à la fine pointe de la technologie et la garantie d'une entière satisfaction.

Su nuevo aparato a sido concebido y fabricado por el manufacturero de aspiración centralizada más grande de Canadá. Los 50 años de experiencia que tenemos en este sector nos permite ofrecerle un producto de alta calidad, el más adelantado en tecnología y la garantía de entera satisfacción.

# Installation | Installation | Instalación

Allow these distances around the unit for all the different installations illustrated

Respecter les mesures de disposition suivantes autour de l'appareil, et ce pour tous les modes d'installation ci-illustrés.

Respetar las medidas de disposición siguientes referente al aparato, y eso para todos los distintos modos de instalaciones ilustrados aquí.

1. **Circuit Breaker** | Disjoncteur | *Disyuntor*
2. **Low Voltage Connector**  
Connecteur bas voltage  
Conectador bajo voltaje
3. **Serial Number** | Numéro de série  
*Número de serie*
4. **Air Intake** | Entrée d'air | *Entrada de aire*
5. **Air Exhaust** | Sortie d'air | *Salida de aire*
6. **Muffler (optional)** | Silencieux (optionnel)  
*Silenciador (opcional)*

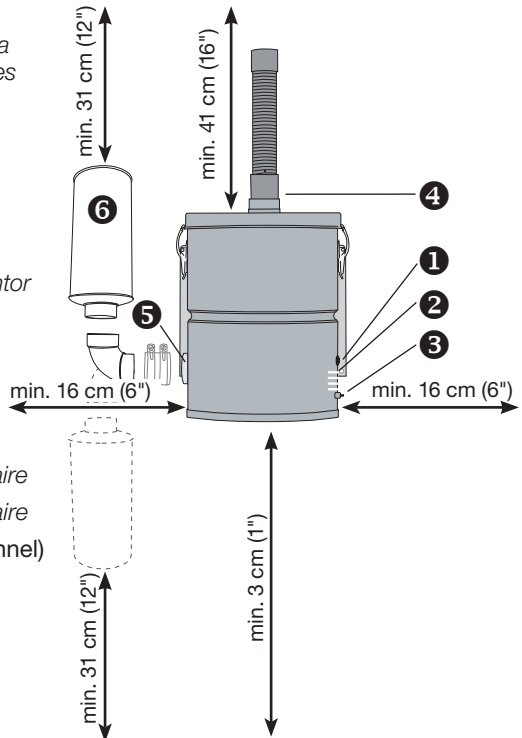

# Installation | Installation | Instalación

## Vertical Installation

**WARNING:** If unit is equipped with a wall mounting plate (see figure below), it must be installed vertically.

### Installation verticale

**AVERTISSEMENT:** Si l'appareil est muni d'une plaque de montage murale (voir figure ci-dessous), il doit être installé à la verticale.

### Instalación vertical

**ADVERTENCIAS:** Si el aparato es equipado de una placa de montaje para pared, debe ser instalado verticalmente.

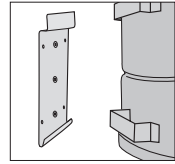
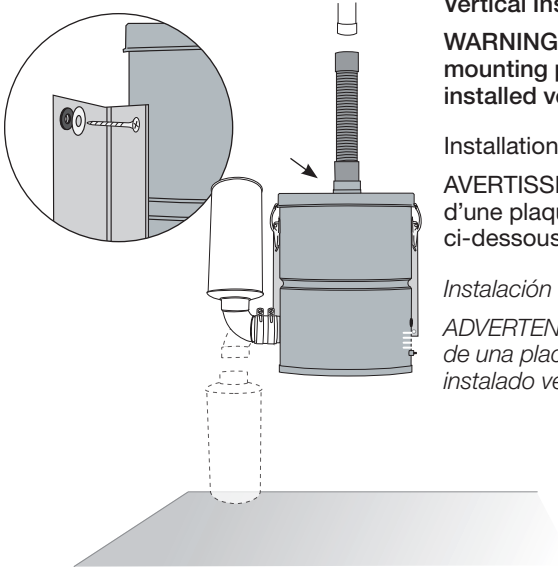

Unlike all other connections in the piping system, do not glue the flexible hose to the unit lid adaptor.

Contrairement à tous les autres joints de tuyauterie, ne pas coller le boyau flexible à l'adaptateur sur le couvercle de l'appareil.

A la diferencia de las demás juntas de tubería, no pegue la manguera al adaptador en la tapadera del aparato.

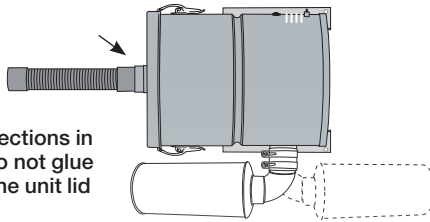

## Horizontal Installation Wall fixed unit

**Installation horizontale**  
Appareil fixé au mur

**Instalación horizontal**  
Aparato fijado en la pared

## Horizontal Installation Ground fixed unit

**Installation horizontale**  
Appareil fixé au sol

**Instalación horizontal**  
Aparato fijado en el suelo

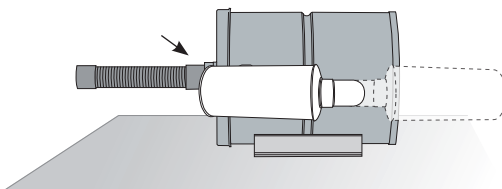

# Electric Connections | Connexions électriques

## Conexiones electricas

There should be an electric outlet within 1 meter (3 feet) of your central vacuum unit. Once the appliance is installed in a suitable location, connect your central unit to an electric outlet on a **dedicated\* grounded circuit**. Do not use extension cords or modify the length of your vacuum cleaner's power cord.

Vous devrez prévoir une prise électrique à tout au plus 1 mètre (3 pieds) de votre appareil. Une fois l'appareil installé dans un endroit propice, branchez votre centrale à une prise électrique sur un **circuit électrique dédié\* avec mise à la terre** (ground). Ne pas utiliser une rallonge électrique, ni modifier la longueur du cordon électrique de votre aspirateur.

*El aparato deberá instalarse a menos de un metro de una toma eléctrica. Una vez que se ha elegido un lugar propicio, conecte su central a la toma en un **circuito eléctrico dedicado\* con toma de tierra**. No utilice ninguna extensión eléctrica ni modifique la extensión del cable de su aparato.*

### **Dedicated\* grounded circuit**

#### **Circuit électrique dédié\* avec mise à la terre**

#### *Circuito eléctrico dedicado\* con toma de tierra*

- North America | Amérique du Nord | *América del Norte*  
120V : 15A
- Europe | Europe | *Europa*  
220V /240V : 8A

Your central vacuum cleaner has a thermal safety device or a circuit breaker to protect against any over voltage or electrical defect. If that protection should fail, contact your authorized service center.

Votre aspirateur central comporte une protection thermique ou un disjoncteur contre tout survolage ou défectuosité électrique. Si ce dernier fait défaut, veuillez contacter votre centre de service autorisé.

*Su aspirador central está provisto de una protección térmica o de un disyuntor que lo protege contra todo exceso de voltaje o defecto eléctrico. Si el disyuntor está defectuoso, póngase en contacto con su centro de servicio autorizado.*

- \* Please reserve a circuit breaker dedicated only to the connections for your central vacuum.
- \* Veuillez prévoir un disjoncteur réservé uniquement pour le branchement de votre aspirateur central.
- \* Prever un disyuntor reservado únicamente para el enchufe de su aspirador central.

**If you find that installing your vacuum cleaner is too difficult, ask your service center to install it for you. When in doubt, it is better to have the work done by a professional and ensure that the unit is properly installed. Any installation that does not comply with the specified norms could alter or invalidate the warranty.**

Si vous jugez que l'installation de votre aspirateur est trop ardue, demandez à votre centre de service d'en faire l'installation. Dans l'incertitude, il vaut mieux recourir aux services d'un professionnel et s'assurer d'une installation adéquate, puisqu'une installation non conforme aux normes spécifiées pourrait modifier ou annuler la garantie.

*Si considera que la instalación de su equipo resulta demasiado complicada, pida a su centro de servicio que realice la instalación en su lugar. En caso de duda, es conveniente recurrir a los servicios de un profesional y asegurarse de que la instalación se lleva a cabo correctamente ya que una instalación no conforme a las normas especificadas podría modificar o anular la garantía.*



# Grounding Instructions | Mise à la terre

## *Toma de tierra*

This appliance must be grounded. Should it malfunction or breakdown, grounding provides a path of least resistance for electric current to reduce the risk of electric shock. This appliance is equipped with a cord that has an equipment-grounding conductor and grounding plug. The plug must be inserted into an appropriate outlet that is properly installed and grounded in accordance with all local codes and ordinances. No adaptor should be used with this appliance.

Cet appareil doit être mis à la terre. En cas de défaillance ou de panne, la mise à la terre fournit au courant un chemin de moindre résistance qui réduit le risque de choc électrique. Cet appareil est pourvu d'un cordon muni d'un conducteur de terre et d'une fiche avec broche de terre. La fiche doit être branchée dans une prise appropriée, correctement installée et mise à la terre conformément aux règlements et obligations locales. Aucun adaptateur ne devrait être utilisé avec cet appareil.

*Este aparato debe conectarse a una toma de tierra. En caso de fallo o de avería, la toma de tierra proporciona a la corriente un camino de menor resistencia lo que reduce el riesgo de electrocución. Este aparato está provisto de un cable que posee un conductor de tierra y de un enchufe macho con toma de tierra. El enchufe debe conectarse a una toma apropiada correctamente instalada y conectada a tierra conforme a las regulaciones y ordenanzas locales. No debe utilizar ningún adaptador con este aparato.*

## **WARNING | AVERTISSEMENT | AVISO**

Improper connection of the equipment-grounding conductor can result in a risk of electric shock. Check with a professional electrician or a qualified service technician if you are in doubt as to whether the outlet is properly grounded. Do not modify the plug provided with the appliance – if it will not fit the outlet; have a proper outlet installed by a qualified electrician.

Un conducteur de terre mal raccordé peut entraîner un risque de choc électrique. Consulter un électricien ou un technicien d'entretien qualifié si vous n'êtes pas certain que la prise soit correctement mise à la terre. Ne pas modifier la fiche fournie avec l'appareil – si elle ne peut être insérée dans la prise, faire installer une prise adéquate par un électricien qualifié.

*Un conductor de tierra mal enchufado puede crear un riesgo de choque eléctrico. Consulte a un electricista o a un técnico de mantenimiento cualificado si no está seguro de que la toma está correctamente conectada a tierra. No modifique el enchufe provisto con el equipo. Si éste no se adaptara a la toma, pídale a un electricista cualificado que le instale una toma adecuada.*

# Grounding Instructions | Mise à la terre

## Toma de tierra

### 120 V Model | Modèle 120 V | Modelos 120 V

This appliance is for use on a nominal 120 V circuit, and has a grounded plug (**figure 1**). Make sure that the appliance is connected to an outlet having the same configuration as the plug. No adaptor should be used with this appliance.

Cet appareil est destiné à un circuit de 120 V et est muni d'une fiche de mise à la terre (**figure 1**). S'assurer que l'appareil est branché à une prise de courant ayant la même configuration que la fiche. Aucun adaptateur ne devrait être utilisé avec cet appareil.

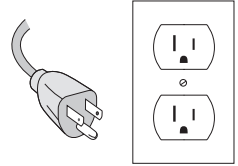

figure 1 | figura 1

*Este aparato está diseñado para un circuito de 120 V y está provisto de un enchufe de toma de tierra similar al que se ilustra en el croquis anterior. Asegúrese de que el aparato está conectado a una toma que tenga la misma configuración que el enchufe. No debe utilizar ningún adaptador con este aparato.*

### 220V/240V Model | Modèle 220V/240V | Modelos 220V/240V

This appliance is for use on a circuit having a nominal rating of 220 V / 240 V and is factory-equipped with a specific cord and plug to permit connection to a proper electric circuit. Make sure that the appliance is connected to an outlet having the same configuration as the plug. No adaptor should be used with this appliance. If the appliance must be reconnected to fit a different type of electric circuit, the reconnections should be made by qualified service personnel.

Cet appareil est destiné à un circuit de 220 V / 240 V et a été pourvu, en usine, d'un cordon et d'une fiche spécifiques permettant de le brancher à un circuit électrique adéquat. S'assurer que l'appareil est branché à une prise de courant de même configuration que la fiche. Aucun adaptateur ne devrait être utilisé avec cet appareil. S'il est nécessaire de modifier les connexions de l'appareil pour l'adapter à une alimentation électrique d'un autre type, la modification devrait être effectuée par un technicien d'entretien qualifié.

*Este aparato está diseñado para un circuito de 220 V / 240 V, y viene provisto, de fábrica, de un cable y de un enchufe específicos que van a permitir su conexión a un circuito eléctrico apropiado. Asegúrese de que el aparato está conectado a una toma que presente la misma configuración que el enchufe. No debe utilizar ningún adaptador con este aparato. Si fuera necesario modificar las conexiones del equipo para adaptarlas a una alimentación eléctrica de otro tipo, la modificación deberá llevarla a cabo un técnico de mantenimiento cualificado.*

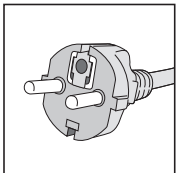

Type / Tipo C

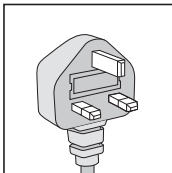

Type / Tipo G

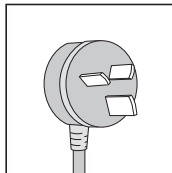

Type / Tipo H

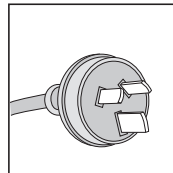

Type / Tipo I

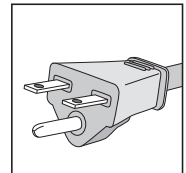

Nema 6-15 R

# Low Voltage Connections

## Connexions bas voltage | Conexiones de bajo voltaje

Connect the low voltage wires to the low voltage inlet on your unit. To do so, simply strip wires over 0.5 cm (1/4"), remove the terminals from the low voltage inlet on the unit, and proceed according to the types of inlet and wire used.

Raccorder les fils de bas voltage aux bornes de votre appareil. Pour ce faire, simplement dénuder les fils sur une longueur de 0,5 cm (1/4"), retirer les cosses des bornes de bas voltage et procéder selon les types de borne et de fil utilisés.

Conecte la línea de bajo voltaje a la toma de su aparato. Para hacerlo, pele el cable a una longitud de 0,5 cm (1/4"). Retire las terminales eléctricas de las tomas de bajo voltaje y prosiga según el tipo de cable y de toma utilizados.

## Standard Low Voltage Inlet | Bornes standards Tomas estándares

### All types of wire | Tous les types de fil | Todos los tipos de cable:

Twist the stranded wire to tighten the loose strands together before proceeding. Insert the wire into the terminal (blue connector). Using your wire strippers, tighten the terminal at two places: at the front, to hold the wire in place, and at the back, to tighten the insulator around the wire (**figure 2**). If the insulator does not completely cover the stripped wire, use electrical tape to insulate the wire adequately, and prevent all contact between the 2 wires. Insert the terminal into the low voltage inlet (**figure 3**).

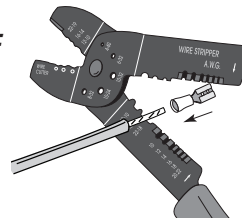

figure 2 | figura 2

### To disconnect:

Do not pull on wire. Simply remove the terminal from the low voltage inlet.

Torsader le fil multibrins avant de procéder. Introduire le fil dans la cosse (petit connecteur à embout bleu). Utiliser une pince à sertir pour serrer la cosse à deux endroits : une fois à l'avant pour maintenir le fil et une fois à l'arrière pour serrer l'isolant (**figure 2**). Si l'isolant ne recouvre pas complètement le fil dénudé, veuillez utiliser du ruban isolant pour bien l'isoler et prévenir tout contact entre les 2 fils. Insérer la cosse dans la borne de bas voltage (**figure 3**).

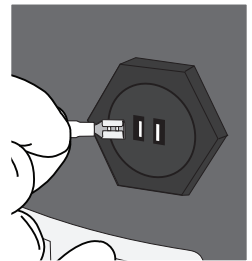

figure 3 | figura 3

### Pour défaire les connexions :

Simply remove the terminal from the low voltage inlet. Do not pull on the wire.

En prime lugar, enrosque el cable multifilamento. Introduzca el cable en la terminal (pequeño conector con terminación azul). Utilice un alicate para apretar la terminal en dos lugares: primero por delante para sostener el cable y después por detrás para apretar el aislante (**figura 2**). Si el aislante no recubre por completo el cable pelado, utilice cinta aislante para aislar correctamente el cable y evitar así cualquier tipo de contacto entre los dos cables. Introduzca la terminal en la toma de bajo voltaje (**figura 3**).

### Para deshacer las conexiones:

Retire simplemente la terminal de la toma de bajo voltaje. No tire del cable para desconectarlo.

# Hose Hook-Up & Inlets | Mise en marche

## *Puesta en marcha*

### **Before operating your central vacuum Avant d'utiliser votre aspirateur central**

#### *Antes de utilizar su aspirador central*

Please verify that it is properly connected to the piping system, and to a grounded electrical outlet, and that the low voltage wires are connected to the unit (see pages 8 to 11). Then read the complete owner's manual and proceed with a quick verification of your installation:

- Check filter and bag to be sure they are properly installed.
- Check rubber seals in each vacuum inlet.
- Plug the hose alternately into each vacuum inlet, to make sure that each one works properly.
- While the hose is still plugged into one inlet and the system is operational, check other inlets for leaks.

Veillez vérifier que l'appareil est bien connecté au réseau de tuyauterie, ainsi qu'à une prise électrique avec mise à la terre et que les fils de bas voltage sont bien insérés au connecteur (voir pages 8 à 11). Nous vous conseillons de lire le manuel d'instructions au complet et de procéder à la vérification de l'installation :

- S'assurer que le filtre et le sac sont en bon état et installés convenablement.
- Vérifier les joints d'étanchéité de chaque prise d'aspiration.
- Brancher le boyau flexible dans chacune des prises alternativement, pour s'assurer de leur bon fonctionnement.
- Pendant que le boyau flexible est branché dans une prise et que le système fonctionne, vérifier les autres prises pour s'assurer de leur étanchéité.

*Verifique que éste se encuentra bien conectado a la red de tuberías, así como a una enchufe con toma de tierra y que los cables de bajo voltaje se encuentran bien introducidos dentro del conector (ver páginas 8 a la 11 para más información).*

*Le aconsejamos que lea el manual de instrucciones al completo y que luego proceda a una verificación de la instalación:*

- *Asegúrese de que los filtros se encuentran intactos e instalados adecuadamente*
- *Verifique las juntas de estanqueidad de cada toma de aspiración*
- *Conecte la manguera en cada toma de forma alternativa para asegurarse del buen funcionamiento*
- *Mientras la manguera esté conectada a una toma y mientras que el sistema esté en funcionamiento, verifique las demás tomas para asegurarse de su hermetismo*

## Hose Hook-Up & Inlets | Mise en marche

### *Puesta en marcha*

To start your central vacuum, simply insert the hose in the vacuum inlet of your choice. Please ensure that the tab on the hose end is properly lined up with the slot in the inlet opening (**figure 4**). If your hose handle has an integrated on/off switch, simply slide the switch to the “on” position.

**Do not try to open another inlet while your system is in operation, as it may damage the inlet's rubber seal.**

Pour démarrer votre appareil, simplement insérer le boyau dans la prise d'aspiration de votre choix. Veuillez vous assurer que l'onglet sur le boyau est bien aligné entre les coches de la prise d'aspiration (**figure 4**). Si votre boyau est muni d'un interrupteur, simplement le mettre en circuit.

**Ne pas tenter d'ouvrir une autre prise d'aspiration lorsque l'appareil est en fonction. Cette manœuvre pourrait endommager le joint d'étanchéité de la prise.**

*Para poner en marcha su aparato, sólo tiene que introducir la manguera en la toma de aspiración que usted elija. Asegúrese de que el inglete de la manguera se encuentra bien alineado entre las muescas de la toma de aspiración (**figura 4**). Si su manguera está provista de un interruptor, sólo tiene que encenderlo.*

**No trate de abrir otra toma de aspiración cuando el aparato esté funcionando. Está maniobra podría dañar la junta de estanqueidad de la toma.**

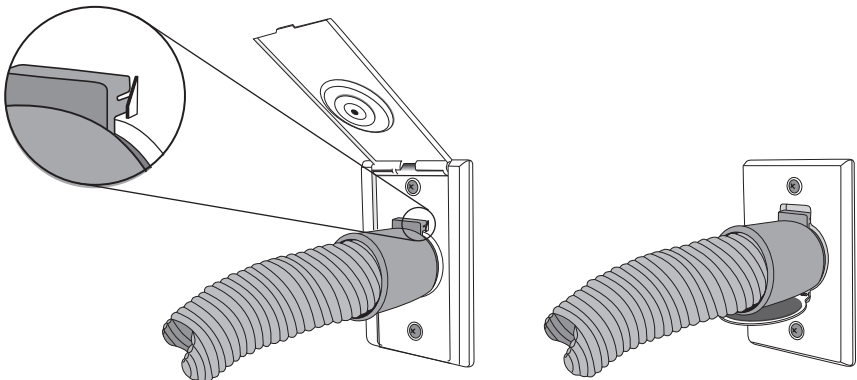

figure 4 | figura 4

## Motor | Moteur | *Motor*

**Cyclo Vac motors do not require lubrication.** Each motor contains two carbon brushes which will wear normally, and may eventually require replacement. For warranty purposes, this should be done by an authorized service center. Brush's life is affected by the number of hours used, frequency of start-ups and shut-downs, humidity, altitude, and temperature. In order to avoid damage to the motor itself, brushes should be replaced before they are completely worn out. We therefore recommend that you have your unit and motors inspected by a service center every 5 years.

**Les moteurs Cyclo Vac ne requièrent aucune lubrification.** Chaque moteur est muni de deux brosses de carbone (charbon) qui s'useront normalement et qui pourraient éventuellement nécessiter un remplacement. Pour maintenir votre garantie, ce travail devra être effectué par un centre de service autorisé. La durabilité des brosses dépend de plusieurs facteurs dont : la fréquence des arrêts/départs, l'humidité, l'altitude et la température ambiante. Les brosses de carbone (charbon) doivent être remplacées avant que l'usure avancée puisse endommager le moteur lui-même. Nous vous suggérons donc de faire inspecter votre appareil par un centre de service tous les 5 ans.

**Los motores Cyclo Vac no necesitan ningún tipo de lubricación.** Cada motor está provisto de dos cepillos eléctricos que se desgastarán normalmente y que deberán ser reemplazados. Para que su garantía siga siendo válida, este trabajo deberá efectuarse en un centro de servicio autorizado. La duración de los cepillos depende de varios factores: la frecuencia de los apagados / encendidos, la humedad, la altura y la temperatura ambiente. Los cepillos deberán cambiarse antes de que el desgaste llegue a estropear motor. Nosotros le aconsejamos que lleve su aparato por un centro de servicio cada 5 años para que lo revisen.

# Maintenance | Entretien | Mantenimiento



Use with bag | Utilisation avec sac | Utilización con bolsa

Required for horizontal installation | Requisite pour toute installation horizontale  
*Requerido para toda instalación horizontal*

Change the bag when the one in place is full. Frequency will depend on the use of the unit.

Changer le sac lorsque celui-ci est plein. Suivant l'utilisation de l'appareil, la durée de remplissage peut varier.

*Cambiar la bolsa cuando este lleno. Según la utilización del aparato, el tiempo de llenado puede variar.*

**1. Disconnect the unit from power source.**

Déconnecter l'aspirateur de l'alimentation électrique.  
*Desconectar el aspirador de la alimentación eléctrica.*

**2. Remove the flexible hose from unit lid adaptor (figure 5).**

Retirer le flexible de l'adaptateur sur le couvercle de l'appareil (figure 5).  
*Quitar la manguera del adaptador en la tapadera del aparato (figura 5).*

**3. Unlatch the two clips and remove lid (figure 6).**

Défaire les deux attaches et retirer le couvercle de l'appareil (figure 6).  
*Deshacer los 2 ataderos y quitar la tapadera del aparato (figura 6).*

**4. Rotate the bag until the notches are lined up with the tabs on the bag adaptor, and remove bag.**

Tourner le sac pour bien en aligner les coches avec les pointes de l'adaptateur et retirer le sac.  
*Mover la bolsa para alinear las marcas con las puntas del adaptador y quitar la bolsa*

**5. Seal bag opening with adhesive provided (see instructions on bag collar). Discard used bag.**

En sceller l'ouverture avec l'autocollant prévu à cet effet (voir instructions sur le sac). Jeter le sac usagé.

*Cerrar la apertura con la pegatina prevista con este fin (ver las instrucciones en la bolsa). Tirar a la basura la bolsa usada.*

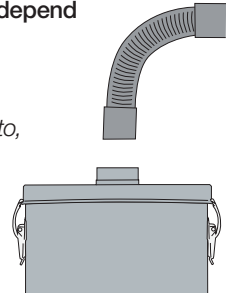

figure 5 | figura 5

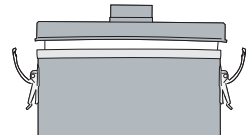

figure 6 | figura 6

# Maintenance | Entretien | Mantenimiento



Use with bag | Utilisation avec sac | Utilización con bolsa

tabs on bag adaptor  
pointes de l'adaptateur  
puntas del adaptador

6. Install the new bag, ensuring the notches are aligned with the tabs on the adaptor (**figure 7**). Then rotate so they are slightly misaligned, and thus ensure bag retention.

Installer le nouveau sac, en vous assurant d'aligner les coches du sac avec les pointes de l'adaptateur (**figure 7**). Ensuite, effectuer une petite rotation pour les désaligner, assurant ainsi une meilleure rétention du sac.

*Instalar la nueva bolsa, asegurándose de ajustar las marcas de la bolsa con las puntas del adaptador (**figura 7**). Luego efectuar una pequeña rotación para bloquearlas; así la bolsa está bien fijada.*

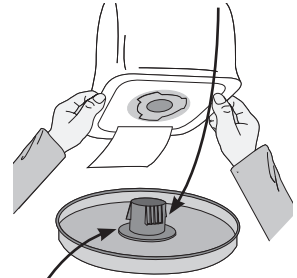

figure 7 | figura 7

retention ring | bague de rétention  
anillo de bloqueo

7. Ensure adequate sealing by ensuring that the bag membrane is inserted as far as the retention ring (**figure 7**).

Assurer l'étanchéité en vous assurant que la membrane du sac est bien insérée jusqu'à la bague de rétention (**figure 7**).

*Para una buena estanquidad, asegurarse de que la membrana de la bolsa está insertada correctamente hasta el anillo de bloqueo (**figura 7**).*

8. Put unit lid back in place and seal by latching both clips.

Replacer le couvercle et fermer hermétiquement à l'aide des deux attaches.

*Volver a colocar la tapadera y cerrar herméticamente con la ayuda de dos ataderos.*

9. Put the flexible hose back on the unit lid adaptor.

Fixer le flexible au couvercle de l'appareil.

*Fijar la manguera a la tapadera del aparato.*

10. Reconnect unit to power source.

Reconectar l'aspirateur à l'alimentation électrique.

*Volver a conectar el aspirador a la alimentación eléctrica.*

**Use only genuine replacement bags. Failure to do so could void the warranty on your vacuum unit.**

Afin d'assurer la garantie sur votre appareil, utiliser uniquement les sacs de remplacement authentiques.

*Para asegurar la garantía de su aparato, hacer la substitución con bolsas auténticas.*



# Maintenance | Entretien | Mantenimiento



Use without bag | Utilisation sans sac | Utilización sin bolsa

For vertical installation only | Pour installation verticale seulement

*Para instalaciones vertical únicamente*

We recommend you empty and clean the filter at least each season, depending on the frequency of use of your central vacuum.

Nous vous recommandons de vider et de nettoyer le filtre au moins à chaque saison, selon la fréquence d'utilisation de votre aspirateur.

*Le recomendamos vaciar y limpiar el filtro por lo menos cada temporada, según la frecuencia de uso de su aspirador.*

- 1. Disconnect the unit from power source.**  
Déconnecter l'aspirateur de l'alimentation électrique.  
*Desconectar el aspirador de la alimentación eléctrica.*
- 2. Remove the flexible hose from unit lid adaptor (figure 8).**  
Retirer le flexible de l'adaptateur sur le couvercle de l'appareil (figure 8).  
*Quitar la manguera del adaptador en la tapadera del aparato (figura 8).*
- 3. Unlatch the two clips and remove lid (figure 9).**  
Défaire les deux attaches et retirer le couvercle de l'appareil (figure 9).  
*Deshacer los 2 ataderos y quitar la tapadera del aparato (figura 9).*
- 4. Remove filter and empty (figure 10).**  
Retirer le filtre et le vider dans un récipient approprié (figure 10).  
*Sacar el filtro y vaciarlo en un recipiente apropiado (figura 10).*

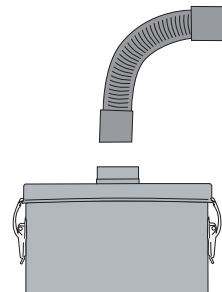

figure 8 | figura 8

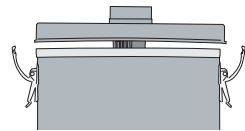

figure 9 | figura 9

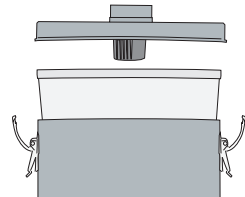

figure 10 | figura 10

# Maintenance | Entretien | Mantenimiento



Use without bag | Utilisation sans sac | Utilización sin bolsa

5. To clean filter, wash by hand in warm soapy water. Rinse well. Allow to dry completely before replacing in unit. Do not machine wash or dry.  
Pour nettoyer le filtre, laver le à la main, dans de l'eau tiède savonneuse et bien le rincer. S'assurer qu'il est complètement sec avant de le remettre dans l'appareil. Ne pas laver en machine, ni sécher par culbutage.

*Para limpiar el filtro, lavarlo a mano en agua templada y jabonosa. Aclarar correctamente. Asegurarse de que este completamente seco antes de volver a meterlo en el aparato. No poner en lavadora ni en secadora de ropa.*

6. Replace filter. Ensure that the filter seal is well inserted on the unit rim (**figure 11**).  
Replacer le filtre en vous assurant que le joint d'étanchéité est bien inséré sur le pourtour de l'appareil (**figure 11**).

*Volver a colocar el filtro asegurándose que la junta de estanquidad está bien insertada en el contorno del aparato (figura 11).*

7. Replace unit lid and seal by latching both clips.  
Replacer le couvercle et fermer hermétiquement à l'aide des deux attaches.

*Volver a colocar la tapadera y cerrar herméticamente con la ayuda de los dos ataderos.*

8. Replace the flexible hose to unit lid adaptor.  
Fixer le flexible au couvercle de l'appareil.

*Fijar la manguera a la tapadera del aparato.*

9. Reconnect unit to power source.  
Reconnecter l'aspirateur à l'alimentation électrique.

*Volver a conectar el aspirador a la alimentación eléctrica.*

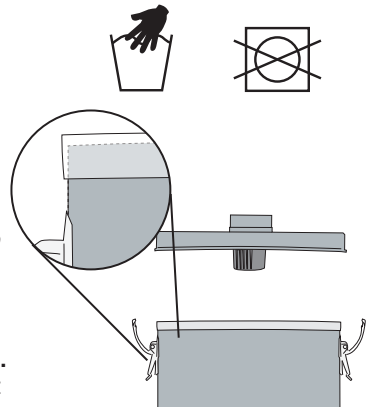

figure 11 | figura 11

## **General Information | Informations générales** *Informaciones generales*

If the vacuum unit does not work, check the circuit breaker on the unit and/or in the electrical panel in your home, and replace any defective part(s) as deemed necessary. Please verify that the unit has been installed properly, according to the instructions in this manual.

Your vacuum cleaning system is designed to collect everyday dry matter (dust). It is approved by authorized testing agencies for dry use only. Do not use on wet surfaces.

Should you accidentally vacuum liquids, immediately unplug the unit from the electric outlet. Change the bag if one is used, wash the filter and allow to dry completely before replacing, then empty and wipe the dust recipient with a dry cloth. Then operate the system from the vacuum inlet through which you vacuumed the liquid, in order to eliminate all moisture in the piping system.

We strongly advise against vacuuming abrasive materials such as cement, plaster and gyproc dust. This fine dust could work its way into the motor, causing considerable damage. Should you do so inadvertently, immediately clean the filters and, as a precautionary measure, contact your authorized service center to determine the extent of the damage to the unit.

Si votre aspirateur ne fonctionne pas, vérifiez le disjoncteur sur l'appareil et/ou dans la boîte électrique de votre demeure. Si nécessaire, remplacez l'élément défectueux. S'assurer que l'appareil a été installé adéquatement, selon les directives du manuel d'instructions.

Votre système d'aspiration est conçu pour ramasser les matières sèches (poussière) de tous les jours. Il est approuvé par les agences de certification pour usage à sec seulement. Ne pas utiliser sur des surfaces mouillées.

Dans le cas où votre appareil aspire des liquides, veuillez immédiatement débrancher l'appareil de la prise électrique. Ensuite, vider et assécher l'unité, puis faire fonctionner l'appareil à partir de la prise d'où vous avez aspiré le liquide, pour assécher les conduits et éliminer l'humidité.

Il est fortement déconseillé d'aspirer des matières abrasives (poussière de plâtre, ciment...). Celles-ci peuvent s'infiltrer jusqu'au moteur et éventuellement l'endommager. Si vous deviez le faire par mégarde, veuillez immédiatement nettoyer les filtres et, par mesure de précaution, contactez votre centre de service afin de vérifier l'étendue des dommages.

# General Information | Informations générales

## Informaciones generales

*Si su aspirador no funciona, verifique el disyuntor del aparato y/o de la caja eléctrica de su casa. Si es necesario, reemplace el elemento defectuoso. Asegúrese de que el aparato ha sido instalado adecuadamente, según las instrucciones del manual de instalación.*

*Su sistema de aspiración ha sido concebido para recoger materias secas (polvo) cada día. Ha sido aprobado por la agencia de certificación para uso en seco exclusivamente. No lo utilice en superficies mojadas.*

*En caso de que su aparato aspire líquidos, desconéctelo inmediatamente de la toma de corriente. Luego vacíe y seque la unidad, entonces conecte el aparato a partir de la toma donde usted ha aspirado el líquido, para de esta forma poder secar los conductos y eliminar la humedad.*

*No es nada aconsejable aspirar materias abrasivas (polvo de yeso, cemento...) ya que pueden infiltrarse en el motor y llegar a dañarlo. Si usted lo hiciera por descuido, limpie los filtros inmediatamente y, como medida de precaución, consulte con su centro de servicio con el objetivo de asegurarse de la magnitud del daño ocasionado.*

***Remember that in order for your warranty to remain valid, maintenance of the motor and repairs to the unit itself must be carried out by an authorized service center.***

***Veillez noter que pour le maintien de votre garantie, toute réparation ou entretien du moteur ou de l'appareil doit être effectué par un centre de service autorisé, avec des pièces d'origine Cyclo Vac ou Trovac.***

***Para mantener la validez de su garantía, todas las reparaciones o recambios deberán realizarse en un centro de servicio autorizado, con piezas exclusivas de Cyclo Vac o Trovac.***

# Troubleshooting | Dépannage | Reparación

Problem Problème <i>Problema</i>	Possible cause Cause possible <i>Posible Causa</i>	Corrective action Action corrective <i>Reparación</i>
<b>Decrease in suction strength</b>  Diminution de la force d'aspiration.  <i>Disminución de la fuerza de aspiración</i>	<b>Bag/Filter is full</b>  Le filtre ou le sac est plein  <i>El filtro o la bolsa están llenos.</i>	<b>Empty filter / change bag (see pages 15 - 18).</b>  Vider le filtre ou changer le sac (voir pages 15 - 18).  <i>Vaciar el filtro o cambiar la bolsa (ver páginas 15 - 18).</i>
	<b>Unit lid is not properly attached</b>  Le couvercle est mal installé.  <i>La tapadera está mal puesta.</i>	<b>Check clamps and lid alignment.</b>  Vérifier les attaches et l'alignement du couvercle.  <i>Comprobar los ataderos y el alineamiento de la tapadera.</i>
	<b>Open vacuum inlet</b>  Une prise d'aspiration est ouverte.  <i>Una toma de aspiración está abierta.</i>	<b>Close all vacuum inlets not in use.</b>  Fermer toutes les prises d'aspiration non-utilisées.  <i>Cierre todas las tomas de aspiración que no esté utilizando.</i>
	<b>Exhaust line is clogged</b>  La sortie d'air est obstruée.  <i>La salida de aire está obstruida.</i>	<b>Verify that no object is blocking the exhaust.</b>  Vérifier la sortie d'air (le silencieux) pour vous assurer qu'elle est bien dégagée.  <i>Verifique la salida de aire (el silenciador) y asegúrese de que está bien despejada.</i>

# Troubleshooting | Dépannage | Reparación

<b>Problem</b> <b>Problème</b> <i>Problema</i>	<b>Possible cause</b> <b>Cause possible</b> <i>Posible Causa</i>	<b>Corrective action</b> <b>Action corrective</b> <i>Reparación</i>
<p><b>Decrease in suction strength</b></p> <p>Diminution de la force d'aspiration.</p> <p><i>Disminución de la fuerza de aspiración</i></p>	<p><b>Blocked hose</b></p> <p>Le boyau flexible est obstrué.</p> <p><i>La manguera está obstruida.</i></p>	<p><b>Plug the handle end of the hose into the suction inlet, thus reversing the suction in the hose. Cover the gap around the handle, to ensure suitable suction strength, and ensure contact with inlet contacts to start the unit. This should clear the hose.</b></p> <p>Insérer l'embout de la poignée dans la prise d'aspiration pour renverser la succion dans le boyau. Bien couvrir l'ouverture autour de l'embout, pour assurer une étanchéité convenable, et veiller à ce que l'embout touche les contacts de la prise pour démarrer l'appareil et ainsi dégager le boyau.</p> <p><i>Introduzca la terminación de la empuñadura en la toma de aspiración para invertir la succión en la manguera. Cubra bien la apertura alrededor de la terminación para asegurar el hermetismo conveniente, y asegúrese de que la terminación toca los contactos de la toma para poner en marcha el aparato y así desbloquear la manguera.</i></p>

# Troubleshooting | Dépannage | Reparación

<b>Problem</b> <b>Problème</b> <i>Problema</i>	<b>Possible cause</b> <b>Cause possible</b> <i>Posible Causa</i>	<b>Corrective action</b> <b>Action corrective</b> <i>Reparación</i>
<p><b>Decrease in suction strength (cont.)</b></p> <p>Diminution de la force d'aspiration. (suite)</p> <p><i>Disminución de la fuerza de aspiración (continuación)</i></p>	<p><b>Obstruction in the piping system</b></p> <p>Obstruction du système de conduits.</p> <p><i>Obstrucción del sistema de conductos.</i></p>	<p><b>Remove the flexible hose from the unit lid adaptor, to free the central vacuum unit from the piping system. Start the unit by plugging the hose into a vacuum inlet. By placing your extended hand over the air intake opening on the unit, check the suction strength on the unit itself. If suction strength is normal, the obstruction is in the piping system. If suction strength is diminished or completely absent, have the unit checked by an authorized service center.</b></p> <p>Retirer le flexible de l'adaptateur sur le couvercle pour retirer la connexion au système de conduits. Démarrer l'appareil en branchant votre boyau à une prise d'aspiration. En plaçant votre main tendue sur l'ouverture d'entrée d'air de l'appareil, vérifier la force d'aspiration à la base de l'appareil même. Si elle est normale, l'obstruction est située quelque part dans les conduits. Si elle est diminuée ou inexistante, faites vérifier l'appareil par un centre de service autorisé.</p> <p><i>Quitar la manguera del adaptador en la tapadera para retirar la conexión del sistema de conductos. Encienda el aparato conectando su manguera a una toma de aspiración. Coloque su mano extendida sobre la apertura de la entrada de aire y verifique la fuerza de aspiración en la base del aparato. Si ésta es normal, la obstrucción se encontrará en algún sitio de los conductos. Si ésta ha disminuido o no existe, lleve su aparato por un centro de servicio autorizado</i></p>
<p><b>If none of these suggestions restore suction strength, contact your authorized service center.</b></p> <p>Si aucune de ces mesures ne restaure la force d'aspiration, veuillez contacter votre centre de service.</p> <p><i>Si ninguna de estas medidas logra restablecer la fuerza de aspiración consulte su centro de servicio.</i></p>		

# Troubleshooting | Dépannage | Reparación

Problem Problème Problema	Possible cause Cause possible Posible Causa	Corrective action Action corrective Reparación
<p><b>Vacuum will not start</b></p> <p>L'appareil ne démarre pas.</p> <p><i>El aparato no se enciende.</i></p>	<p><b>The electrical power is not connected properly</b></p> <p>La connexion électrique est fautive.</p> <p><i>La conexión eléctrica está defectuosa.</i></p>	<p><b>Ensure that the power cord is plugged into a grounded electrical outlet, according to specifications on page 10.</b></p> <p>Veillez vous assurer que le cordon électrique est branché à une prise avec mise à la terre, selon les directives à la page 10.</p> <p><i>Asegúrese de que el cable eléctrico está enchufado a una toma conectada a tierra, en un circuito dedicado, según las instrucciones de la página 10.</i></p>
	<p><b>Low voltage wire not connected properly</b></p> <p>La connexion bas voltage est fautive.</p> <p><i>La conexión de bajo voltaje está defectuosa.</i></p>	<p><b>Verify the low voltage wires, make sure they are properly inserted into the low voltage inlet, as per instructions on page 11.</b></p> <p>Vérifier que les fils bas voltage sont bien insérés dans les bornes, selon les directives à la page 11.</p> <p><i>Verifique que las líneas de bajo voltaje están bien insertadas en las terminales, según las instrucciones de la página 11.</i></p>
	<p><b>Faulty vacuum inlet</b></p> <p>Une prise d'aspiration est défectueuse.</p> <p><i>Una toma de aspiración está defectuosa.</i></p>	<p><b>Start the vacuum unit from other inlets in your home, to identify the defective inlet.</b></p> <p>Faire fonctionner l'appareil sur les autres prises de la maison, pour identifier la prise fautive.</p> <p><i>Pruebe el aparato en otras tomas de la casa, para poder aislar la toma defectuosa.</i></p>



# Troubleshooting | Dépannage | Reparación

Problem Problème Problema	Possible cause Cause possible Posible Causa	Corrective action Action corrective Reparación
<b>Vacuum will not start</b>  L'appareil ne démarre pas.  <i>El aparato no se enciende.</i>	<b>Unit circuit breaker is off</b>  Le disjoncteur de l'appareil est ouvert.  <i>El disyuntor del aparato está abierto.</i>	<b>Press the reset button to reset the unit circuit breaker. If unit restarts and automatically shuts off shortly after, contact an authorized service center.</b>  Appuyer sur le bouton de remise en circuit. Si l'appareil redémarre, mais s'arrête automatiquement peu après, communiquer avec votre centre de service.  <i>Apriete el botón de puestá en marcha. Si el aparato se enciende, pero luego se apaga automáticamente, póngase en contacto con su centro de servicio.</i>
	<b>In-house circuit breaker is off</b>  Le disjoncteur de votre résidence est ouvert.  <i>El disyuntor de su residencia se encuentra abierto.</i>	<b>Reset the circuit breaker in your electrical panel. Verify that your central vacuum unit is connected on a dedicated grounded circuit (see pages 8 - 10).</b>  Remettre le disjoncteur en circuit. Vérifier que l'appareil est bien branché sur un circuit avec mise à la terre, selon les directives aux pages 8 - 10.  <i>Vuelva a poner el disyuntor en funcionamiento. Verifique que el aparato esté bien conectado en un circuito dedicado, según las instrucciones de las páginas 8 - 10.</i>
	<b>Defective on/off hose</b>  Le boyau interrupteur est défectueux.  <i>La manguera con interruptor está defectuosa.</i>	<b>Turn the hose ¼ of a turn in the vacuum inlet. If unit starts, have the vacuum hose checked by a certified service center.</b>  Tourner le boyau de ¼ de tour dans la prise d'aspiration. Si l'appareil démarre, faire vérifier le boyau par un centre de service autorisé.  <i>Gire la manguera de ¼ de vuelta en la toma de aspiración. Si el aparato se enciende, lleve la manguera a un centro de servicio autorizado para que se la revisen.</i>
<p><b>If none of these suggestions help start your vacuum unit, contact your authorized service center.</b></p> <p>Si aucune de ces mesures ne fait démarrer votre appareil, veuillez contacter votre centre de service.</p> <p><i>En el caso de que ninguna de estas medidas haga arrancar su aparato, contactar con su centro de servicio.</i></p>		

# Troubleshooting | Dépannage | Reparación

<b>Problem</b> <b>Problème</b> <b>Problema</b>	<b>Possible cause</b> <b>Cause possible</b> <b>Posible Causa</b>	<b>Corrective action</b> <b>Action corrective</b> <b>Reparación</b>
<p><b>Vacuum will not stop</b></p> <p>L'appareil ne s'arrête pas.</p> <p><i>El equipo no se apaga.</i></p>	<p><b>Hose improperly inserted into vacuum inlet</b></p> <p>Le boyau interrupteur est mal inséré dans la prise d'aspiration.</p> <p><i>La manguera con interruptor está mal insertada en la toma de aspiración.</i></p>	<p><b>Ensure that the hose end is properly placed in the vacuum inlet: the tab on the hose should fit into the slots on the inlet, to ensure adequate contacts for the hose switch to function (see page 13).</b></p> <p>Veillez vous assurer que le boyau est bien placé dans la prise : que l'onglet sur le boyau est aligné avec les coches de la prise, pour assurer le bon fonctionnement de l'interrupteur sur le boyau (voir page 13).</p> <p><i>Asegúrese de que la manguera está colocada adecuadamente en la toma: que el inglete de la manguera está alineado con la escotadura de la toma para asegurar el buen funcionamiento del interruptor de la manguera (ver página 13).</i></p>
	<p><b>Defective on/off hose</b></p> <p>Le boyau interrupteur est défectueux.</p> <p><i>La manguera con interruptor está defectuosa.</i></p>	<p><b>If the hose is properly placed in the vacuum inlet, and the unit continues running despite the fact that the hose switch is in the "off" position, have the hose checked by a service center.</b></p> <p>Si le boyau est bien aligné, et que l'appareil fonctionne bien que l'interrupteur du boyau soit en mode «arrêt», faites vérifier le boyau par un centre de service autorisé.</p> <p><i>Si la manguera se encuentra bien alineada y el aparato funciona a pesar de que el interruptor de la manguera esté en el modo "apagado", lleve la manguera a un centro de servicio autorizado.</i></p>

# Troubleshooting | Dépannage | Reparación

<b>Problem</b> <b>Problème</b> <i>Problema</i>	<b>Possible cause</b> <b>Cause possible</b> <i>Posible Causa</i>	<b>Corrective action</b> <b>Action corrective</b> <i>Reparación</i>
<p><b>Vacuum will not stop</b></p> <p>L'appareil ne s'arrête pas.</p> <p><i>El equipo no se apaga.</i></p>	<p><b>Low voltage wire not connected properly</b></p> <p>Les connexions bas voltage sont fautives.</p> <p><i>Las conexiones de bajo voltaje se encuentran defectuosas.</i></p>	<p><b>While vacuum is on, unplug low voltage wires from unit. If the vacuum stops, there's a faulty low voltage wire. Contact your installer or authorized service center.</b></p> <p>Pendant que l'aspirateur est en marche, débrancher les fils bas voltage de l'appareil. S'il cesse de fonctionner, il y a un fil bas voltage défectueux. Veuillez communiquer avec l'installateur ou le centre de service autorisé.</p> <p><i>Con el aparato en marcha, desconecte los cables de bajo voltaje. Si el aparato deja de funcionar, esto significa que los cables de bajo voltaje se encuentran defectuosos. Consulte con el instalador o con el centro de servicio autorizado.</i></p>
<p><b>If in spite of these suggestions your vaccum unit is still not stopping, contact your authorized service center.</b></p> <p>Si malgré cela, votre appareil ne s'arrête toujours pas, veuillez contacter votre centre de service.</p> <p><i>A pesar de esto, si su aparato no se parra, contactar con su centro de servicio.</i></p>		

# Warranty Information | Garantie | *Garantía*

These warranties are valid for domestic use only

Les garanties stipulées s'appliquent à un usage domestique seulement.

*Garantía para un uso doméstico exclusivamente.*

## Limited Lifetime Warranty | Garantie à vie – limitée

*Garantía de por vida— limitada*

Your CycloVac vacuum system is protected by a lifetime warranty. We guarantee that the unit canister will be exempt of any material or manufacturing defect. This warranty is valid from the date of purchase, for as long as you are the original owner, and the system remains at its original place of installation. This warranty covers the body and dust receptacle of the unit and is not transferable.

The motors and electrical components are entirely guaranteed for a period of 5 years.

In order to maintain your warranty, all repairs must be made by an authorized Cyclo Vac service center, with original Cyclo Vac or Trovac parts. Failure to do so could void the warranty.

This warranty excludes normal wear and tear of certain parts such as filters, damages caused (according to Cyclo Vac) by abusive use (ex.: drywall dust, water, etc.), commercial use, the lack of appropriate maintenance, inadequate installation, neglect, natural disasters, accidents, and acts of God.

L'aspirateur central CycloVac est protégé par une garantie à vie. Nous vous garantissons que votre aspirateur central sera exempt de tout défaut de matériaux ou de fabrication pour aussi longtemps que vous en serez le propriétaire original et que celui-ci demeurera en son lieu d'installation d'origine. Cette garantie s'applique au corps et à la cuve de l'appareil et n'est pas transférable.

Les moteurs et les composantes électriques sont garantis à 100 % pour une période de 5 ans.

Pour le maintien de votre garantie, le service devra être effectué exclusivement par un centre de service autorisé Cyclo Vac utilisant des pièces d'origine Cyclo Vac ou Trovac.

La garantie ne couvre pas : l'usure normale de certaines composantes comme les filtres, les dommages dus (selon Cyclo Vac) à un usage abusif (ex. : poussière de plâtre, eau, etc.), l'usage commercial, le manque d'entretien adéquat, l'installation inadéquate, la négligence, les désastres naturels, les sinistres et les accidents.

## Warranty Information | Garantie | Garantía

*El aspirador central CycloVac está protegido por una garantía de por vida. Nosotros le garantizamos que su aspirador central estará exento de cualquier defecto ya sea material o de fabricación mientras usted sea el propietario original de su equipo y que el aparato sigue siendo a su lugar de instalación original. Esta garantía se aplica al cuerpo y al tanque del aparato y no es transferible.*

*Los motores y los componentes eléctricos están garantizados 100% durante un período de 5 años.*

*Para mantener la validez de su garantía, el servicio deberá efectuarse exclusivamente en un centro de servicio autorizado CycloVac utilizando piezas originales de CycloVac o Trovac.*

*La garantía no cubre: el desgaste normal de ciertos componentes como los filtros, los daños debidos (según considere CycloVac) al uso abusivo (por ejemplo polvo de yeso, agua etc.) el uso commercial, la falta de mantenimiento adecuado, la instalación inadecuada, la negligencia, los desastres naturales, los siniestros y los accidentes.*

## **One Year Satisfaction Guarantee\***

**Garantie satisfaction\* – un an**

*Garantía de satisfacción\* – un año*

We are certain you'll be completely satisfied with your CycloVac central vacuum system. For one year following the date of purchase, if the performance of the vacuum unit does not meet your expectations, return it to your local CycloVac service center for a credit towards the purchase of a more powerful CycloVac model. This warranty applies to the vacuum power unit only, and to vacuum units purchased at a Cyclo Vac authorized dealer (not applicable to online purchases).

Nous sommes certains que vous serez entièrement satisfait de votre aspirateur central CycloVac. Pour une période d'un an à compter de la date d'achat, si la performance de l'appareil ne correspond pas à vos attentes, retournez-le à votre concessionnaire pour un crédit applicable à l'achat d'un autre modèle Cyclo Vac plus performant. Cette garantie s'applique à l'appareil seulement et n'est valide que pour les appareils achetés chez un marchand autorisé Cyclo Vac (non applicable sur les achats en ligne).

*Estamos plenamente convencidos de que usted quedará completamente satisfecho de su aspirador central Cyclo Vac. Por un periodo de un año a partir de la fecha de compra, si el aparato no responde a sus expectativas, puede devolverlo a la franquicia donde lo compró para que se le faciliten un bono de compra para otro modelo Cyclo Vac. Está garantía sólo se aplica al aparato y a los aparatos comprados a un distribuidor autorizado Cyclo Vac (no se aplica a las compras por Internet).*

\* applies in North America only.

\* cette garantie s'applique en Amérique du Nord seulement.

\* se aplica sólo en Norteamérica.

# Warranty Information | Garantie | Garantía

## **Five Year Warranty on Cyclo Vac Recommended\* Attachments** **Garantie 5 ans sur les accessoires recommandés\* Cyclo Vac** *Garantía de 5 años para los accesorios recomendados\* Cyclo Vac*

All CycloVac recommended attachments\* are guaranteed for five years (except Wireless handle and Wessel-Werk electric powerhead), subject to certain conditions. If during this three year period, an accessory presents a manufacturing defect, return it to the nearest authorized CycloVac service center along with a copy of your invoice (clearly indicating the attachments purchased), and we will repair or replace the defective part according to the conditions of the warranty. This warranty does not cover normal wear and tear of components such as : belts, brushes, rollers and their components, nor abusive use. It is valid only for normal domestic use.

Les accessoires recommandés\* CycloVac sont garantis pour une période de 5 ans (sauf poignée sans fil et balais électriques Wessel-Werk) selon les modalités suivantes : durant cette période, si un accessoire s'avère défectueux du fait d'un vice de fabrication, il suffit de le retourner au centre de service autorisé Cyclo Vac accompagné de la facture d'achat (décrivant les accessoires achetés) et il sera réparé ou remplacé selon les conditions de la garantie. Cependant, cette garantie ne couvre pas l'usure normale de certaines composantes comme les courroies, les poils, les rouleaux et leur roulement, de même que l'usage abusif. Elle est applicable uniquement pour un usage domestique.

*Los accesorios recomendados\* CycloVac están garantizados por un período de 5 años (excepto empuñadura inalámbrica y escobas eléctricas Wessel-Werk) según las modalidades siguientes: durante este periodo, si un accesorio se encuentra defectuoso a causa de un problema de fabricación, sólo tiene que devolverlo al centro de servicio autorizado Cyclo Vac acompañado junto con la factura de compra (donde se indica el modelo del aparato, su número de serie y una descripción de los accesorios adquiridos). Allí se lo repararán o se lo reemplazarán por otro según las condiciones de la garantía. Sin embargo, está garantía no cubre el desgaste normal de algunos componentes como las correas, las cerdas, los rodillos y su rodaje, ni el uso abusivo. Está garantía sólo se aplica para un uso doméstico.*

**\* The CycloVac recommended attachments are clearly identified by a CycloVac logo. Any other attachment, even if purchased at a CycloVac sales center at the same time as your power unit, is not covered by the 5 year CycloVac warranty.**

**\* Vos accessoires recommandés CycloVac sont clairement identifiés par le logo CycloVac. Tout autre accessoire, même si acheté chez un détaillant CycloVac et ce en même temps ou non qu'un aspirateur central Cyclo Vac, n'est pas couvert par la garantie 5 ans CycloVac.**

*\* Sus accesorios recomendados Cyclo Vac están claramente identificados por el logo Cyclo Vac. Cualquier otro accesorio, aún cuando haya sido comprado en otro comercio minorista de Cyclo Vac ya sea al mismo tiempo o no que un aspirador central Cyclo Vac, no está cubierto por la garantía de 5 años Cyclo Vac.*

## Warranty Information | Garantie | *Garantía*

This warranty is valid for domestic use only. This warranty is not a modification but an addition to warranties required by law. Any claim relative to this warranty must be accompanied by the original invoice. Any changes or modifications made to the product may invalidate this warranty. Transportation fees and service calls are excluded. This warranty is non transferable.

Keep all payment records (invoice, delivery slip). The date on these records establishes the warranty period. Should warranty service be required, you must show proof of purchase. If proof of purchase cannot be supplied, the warranty period will be determined from the date of manufacture of the product.

CycloVac shall not be held responsible for any consequential, incidental, or special damages arising from the use of the central vacuum.

Garantie pour un usage domestique seulement. Cette garantie n'est pas une modification — mais une addition — aux garanties stipulées par une législation civile. Toute réclamation relative à cette garantie doit être accompagnée de la facture d'achat. Toute modification apportée aux produits peut invalider la garantie. Les frais de transport et de déplacement ne sont pas couverts par la garantie. Cette garantie n'est pas transférable.

Conservez toutes preuves d'achat (facture, bon de livraison, etc.). La date indiquée sur ces documents établit la période de garantie. Si votre appareil requiert des réparations pendant la période de garantie, vous devrez présenter une preuve d'achat. Si celle-ci ne peut être présentée, la période de garantie sera déterminée selon la date de fabrication du produit.

CycloVac ne sera pas tenu responsable des dommages directs ou indirects causés par l'utilisation de l'appareil d'aspiration centrale.

*Garantía para un uso doméstico exclusivamente. Está garantía no es una modificación – si no una adición – a las garantías estipuladas por la legislación civil. Cualquier reclamación relativa a esta garantía debe ir acompañada de la factura de compra. Cualquier modificación hecha a dicho producto puede invalidar la garantía. Los gastos de transporte y desplazamiento no están cubiertos por la garantía. Está garantía no es transferible.*

*Conserve todas las pruebas de compra (factura, recibo, etc.). La fecha indicada en dichos documentos establece el periodo de la garantía. Si su aparato requiere de reparaciones durante el periodo de garantía, debe presentar una prueba de compra. Si ésta no puede ser presentada, el periodo de garantía será determinado a partir de la fecha de fabricación del producto.*

*CycloVac no se hace responsable de los daños directos o indirectos causados por la utilización del aparato de aspiración central.*

### WARRANTY TERMS MAY VARY DEPENDING ON COUNTRY

LA GARANTIE PEUT VARIER SELON LE PAYS | LA GARANTÍA PUEDE VARIAR POR PAIS.



## Warranty Information | Garantie | *Garantía*

### Warranty for Commercial Use | Garantie pour usage commercial *Garantía para uso comercial*

This power unit was not designed for commercial use. Therefore, it is strongly recommended to use a more powerful Cyclo Vac central vacuum for commercial purposes.

Depending on use and installation, this vacuum unit will be entirely guaranteed (except parts subject to wear: filters, belts, etc.) for a period of 90 days. This warranty includes any Cyclo Vac central vacuum sold to a company (company name), even if the unit is installed in a house/residential building. The recommended Cyclo Vac attachments are guaranteed for a period of 90 days.

Cet appareil n'ayant pas été conçu pour un usage commercial, il est fortement recommandé d'utiliser un aspirateur central Cyclo Vac plus puissant pour des besoins commerciaux.

Selon l'usage et l'installation, cet aspirateur sera couvert à 100 % (sauf pièces d'usure : filtres, courroies, etc.) pour une période de 90 jours. Cette garantie inclut tout aspirateur central Cyclo Vac vendu sous un nom d'entreprise, même si l'appareil est installé dans une résidence. Les accessoires recommandés Cyclo Vac sont eux aussi garantis pendant 90 jours.

*Este aparato no fue concebido para un uso comercial, es muy recomendable utilizar el aspirador central Cyclo Vac el más potente para sus necesidades comerciales.*

*Según el uso y la instalación, este aspirador será cubierto al 100% (excepto piezas de desgaste: filtros, correa, ...) durante un periodo de 90 días. Esta garantía incluye cualquier aspirador central Cyclo Vac vendido bajo un nombre de empresa, incluso si está instalado en una residencia. Los accesorios recomendados Cyclo Vac también tendrán garantía de 90 días.*

## WEEE Directive | Directive DEEE | *Directiva DEEE*

This appliance has been assessed in accordance with the European Parliament Directive on Waste Electrical and Electronic Equipment, usually referred to as the WEEE Directive.

The WEEE Directive requires that the appliance be disposed of at the end of its useful life in an environmentally responsible manner. Parts and materials should be re-used or re-cycled in order to minimize the use of new resources and amount of waste going to landfill.

The WEEE Directive stipulates that the supplier should collect the used item without cost for you. Please inform the supplier of your wish to have the old appliance collected when ordering the replacement.

If you wish to dispose of the appliance yourself, do not mix it with unsorted municipal waste. The crossed-out wheeled bin symbol on the unit label (**figure 12**) indicates this requirement. You must ensure that the appliance is disposed of at an authorised treatment facility. Details can be obtained from your local council.

Cet appareil est conforme à la directive DEEE (Déchets d'équipements électriques et électroniques).

Cette directive entend promouvoir le recyclage des équipements électriques et électroniques (EEE) et inciter le développement de produits adaptés à une valorisation plus efficace en fin de vie.

La directive DEEE stipule que le fournisseur d'origine devrait reprendre l'appareil désuet sans frais au consommateur. Veuillez informer le fournisseur de votre désir de faire ramasser l'appareil usagé lorsque vous commandez un appareil de remplacement.

Ne pas jeter l'appareil avec les déchets non-triés. Le symbole de la poubelle sur roues sur l'appareil (**figure 12**) désigne cette exigence. Vous devez vous assurer que l'appareil est ramassé, traité et recyclé par une entreprise autorisée. Pour de plus amples informations, communiquez avec votre service de déchets municipal.

# WEEE Directive | Directive DEEE | Directiva DEEE

Este aparato está conforme con la Directiva DEEE (Desechos de Equipamientos Eléctricos y Electrónicos).

Esta Directiva tiene como objetivo promover el reciclaje de los equipamientos eléctricos y electrónicos (EEE) así que incitar el desarrollo de productos adaptados a un tratamiento y a una valorización más eficaz en finalización de vida.

La directiva DEEE estipula que el proveedor de origen debe recoger el aparato a reciclar sin coste alguno para el consumidor. Al pedir un aparato nuevo a su proveedor, Usted le informa también su deseo de que recoja el aparato antiguo.

El símbolo de la basura con ruedas pegado en el aparato (**figura 12**) significa que no hay que echar a la basura el aparato con los desechos que no han sido separados. Tiene Usted que asegurarse que el aparato va a ser recogido, tratado y reciclado por una empresa autorizada. Para más amplias información, no dude en contactar con el departamento encargado de los desechos en su municipio

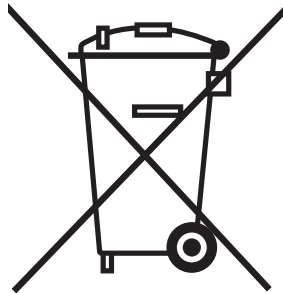

figure 12 | figura 12

# CYCLO VAC



**cyclovac.com**

**Head Office | Siège social | Oficina Central**

## **CANADA**

3, rue Marcel-Ayotte  
Blainville (Québec) J7C 5L7

Tel. : 450 970.2675 • Fax : 450 434.6111

info@cyclovac.com  
1 888 CYCLOVAC

**Distribution Centers | Centres de distribution**  
*Centros de distribución*

## **USA**

1568, S.W. Market St.  
Lee's Summit, Missouri USA 64081  
info@cyclovac.com

## **EUROPE**

16, rue du Stade  
44170 Treffieux France

Tel. : + 33 (0) 2 40 51 44 60 • Fax : + 33 (0) 2 40 51 42 24

info@cyclovac.eu  
N° vert: 0800 800 393

