



CYCLO VAC



Owner's manual

For household use only

Please read this document carefully before installing and/or using your vacuum cleaning system.

Manuel d'instructions

Usage domestique seulement

Veuillez lire attentivement ce document avant de procéder à l'installation et/ou l'utilisation de votre système d'aspiration centralisée.

Manual de instrucciones

Sólo para uso doméstico

Por favor, lea atentamente este documento antes de proceder a la instalación y/o utilización de su sistema de aspiración central.

Serial No/N° de série/No de serie : _____

Important Safety Instructions

When using an electrical appliance, basic precautions should always be followed, including the following.

Read all instructions before using this appliance.

WARNING – To reduce the risk of fire, electric shock, or injury:

1. Do not leave appliance unattended when plugged in. Unplug from outlet when not in use and before maintenance.
2. Do not use outdoors or on wet surfaces.
3. Do not allow to be used as a toy. Close attention is necessary when used by or near children or disabled persons. This appliance is not intended for use by persons (including children) with reduced physical, sensory or mental capabilities, or lack of experience and knowledge; unless they have been given necessary instructions concerning the use of the appliance or are under the supervision of a person responsible for their safety.
4. Use only as described in this manual. Use only manufacturer's recommended attachments.
5. Do not use with damaged cord or plug. If appliance is not working as it should, has been dropped, damaged, left outdoors, or dropped into water, return it to a Cyclo Vac service center.
6. Do not pull or carry by cord, use cord as a handle, close a door on cord, or pull cord around sharp edges or corners. Do not run appliance over cord. Keep cord away from heated surfaces.
7. Do not unplug by pulling on cord. To unplug, grasp the plug, not the cord.
8. Do not handle plug or appliance with wet hands.
9. Do not put any objects into openings. Do not use with any opening blocked; keep free of dust, lint, hair, and anything that may reduce air flow.
10. Keep hair, loose clothing, fingers, and all parts of body away from openings and moving parts.
11. Do not pick up anything that is burning or smoking, such as cigarettes, matches, or hot ashes.
12. Do not use without dust bag and/or filters in place.
13. Turn off all controls before unplugging.
14. Use extra care when cleaning staircase.
15. Do not use to pick up flammable or combustible liquids such as gasoline or use in areas where they may be present.
16. Connect to a properly grounded outlet only. See Grounding Instructions.

SAVE THESE INSTRUCTIONS

Importantes mesures de sécurité

L'utilisation d'un appareil électrique demande certaines précautions.
Lire toutes les instructions avant de faire fonctionner cet appareil.

AVERTISSEMENT

Pour réduire les risques d'incendie, de choc électrique ou de blessure :

1. Ne pas laisser l'appareil sans surveillance lorsqu'il est branché. Débrancher lorsque l'appareil n'est pas utilisé et avant l'entretien.
2. Ne pas utiliser à l'extérieur et ne pas aspirer de déchets humides.
3. Cet appareil n'est pas destiné à l'usage des enfants ou de toute personne atteinte d'incapacité physique, sensorielle, motrice ou intellectuelle, ou encore de personnes ne possédant pas les connaissances et/ou l'expérience pertinente à son utilisation, à moins que celles-ci n'aient reçu les instructions nécessaires concernant l'utilisation de l'appareil ou qu'elles demeurent sous la supervision immédiate d'une personne responsable de leur sécurité.
4. N'utiliser que conformément à cette notice avec les accessoires recommandés par le fabricant.
5. Ne pas utiliser si le cordon ou la fiche est endommagé. Retourner l'appareil au centre de service Cyclo Vac s'il ne fonctionne pas bien, s'il est tombé ou s'il a été endommagé, oublié à l'extérieur ou immergé.
6. Ne pas tirer, soulever, ni traîner l'appareil par le cordon. Ne pas utiliser le cordon comme une poignée, le coincer dans l'embrasure d'une porte ou l'appuyer contre des arêtes vives ou des coins. Ne pas faire rouler l'appareil sur le cordon. Garder le cordon à l'écart des surfaces chaudes.
7. Ne pas débrancher en tirant sur le cordon. Tirer plutôt sur la fiche.
8. Ne pas toucher la fiche ou l'appareil lorsque vos mains sont humides.
9. N'insérer aucun objet dans les ouvertures. Ne pas utiliser l'appareil lorsqu'une ouverture est bloquée. S'assurer que de la poussière, de la peluche, des cheveux ou d'autres déchets ne réduisent pas le débit d'air.
10. Maintenir les cheveux, les vêtements amples, les doigts et toutes les parties du corps à l'écart des ouvertures et des pièces mobiles.
11. Ne pas aspirer de matières en combustion ou qui dégagent de la fumée, comme des cigarettes, des allumettes ou des cendres chaudes.
12. Ne pas utiliser l'appareil si le sac à poussière ou le filtre n'est pas en place.
13. Mettre toutes les commandes à la position ARRÊT avant de débrancher l'appareil.
14. User de prudence lors du nettoyage des escaliers.
15. Ne pas aspirer des liquides inflammables ou combustibles, comme de l'essence, et ne pas faire fonctionner dans des endroits où peuvent se trouver de tels liquides.
16. Ne brancher qu'à une prise de courant avec mise à la terre. Voir les instructions visant la mise à la terre.

CONSERVER CES INSTRUCTIONS

Medidas de seguridad importantes

La utilización de un aparato eléctrico exige ciertas precauciones.

Lea atentamente las instrucciones antes de poner en marcha el aparato.

ADVERTENCIAS – Para reducir el riesgo de incendios, de electrocución o de heridas:

1. No deje el aparato conectado sin vigilancia. Desconecte el aparato cuando no lo esté utilizando, así como antes de limpiarlo.
2. No lo utilice en el exterior ni aspire restos húmedos.
3. Este aparato no está destinado para uso de los niños o de las personas que tienen incapacidad física, sensorial, motriz o intelectual, o de las personas que no tienen los conocimientos y/o la experiencia necesaria a su utilización a menos que estas personas hayan recibido las instrucciones necesarias referente al uso del aparato o que estén al cuidado de una persona responsable de su seguridad.
4. Cuando utilice el aparato, siga siempre nuestras indicaciones y emplee los accesorios recomendados por el fabricante.
5. No lo utilice si el cable o el enchufe presentan deficiencias técnicas o se encuentran en mal estado. Es importante enviar el aparato a un centro de servicio CycloVac si no funciona correctamente o si se ha caído o se ha estropeado, olvidado a fuera o sumergido.
6. No arrastre, levante o tire el aparato por el cable. No utilice el cable como asidero, ni lo trabe en el marco de una puerta o contra las aristas vivas o esquinas. Tampoco arrastre el aparato por encima del cable. Mantenga el cable alejado de las superficies calientes.
7. No desconecte el aparato tirando del cable, en su lugar, tire del enchufe para la desconexión.
8. No toque el enchufe o el aparato mientras tenga las manos húmedas.
9. No introduzca ningún objeto en las tomas de aspiración. No utilice el aparato si una toma está bloqueada. Asegúrese de que el polvo, la pelusa, el pelo u otros restos no obstruyen la salida de aire.
10. Mantenga la ropa ancha, los dedos, el pelo y otras partes del cuerpo alejados de las tomas y de las piezas móviles.
11. No aspire materias en combustión que desprendan humo como cigarrillos, cerillas o ceniza caliente.
12. No utilice el aparato si la bolsa o el filtro no están correctamente colocados en su lugar.
13. Coloque todos los mandos en la posición APAGADO antes de desconectar el aparato.
14. Sea prudente al limpiar las escaleras.
15. No aspire líquidos inflamables o combustible como gasolina, ni utilice el aparato en aquellos lugares donde se encuentren dichos líquidos.
16. Conecte el aparato exclusivamente a un enchufe con toma de tierra. Por favor, consulte las instrucciones sobre las tomas de tierra.

CONSERVE ESTAS INSTRUCCIONES

Table of Contents | Table des matières | Índice

Preface Préface <i>Prefacio</i>	6
Schematic Schématique <i>Esquema</i>	6
Installation Installation <i>Instalación</i>	
Unit Installation Installation de l'appareil <i>Instalación del aparato</i>	7
Dos & Don'ts Trucs et astuces <i>Trucos y astucias</i>	8
Muffler Installation Installation du silencieux <i>Instalación del silenciador</i>	9
Electric Connections Connexions électriques <i>Conexiones electricas</i>	10
Grounding Instructions Mise à la terre <i>Toma de tierra</i>	11
Low Voltage Connections Connexions bas voltage <i>Conexiones de bajo voltaje</i>	13
Operating Instructions Utilisation <i>Funcionamiento</i>	
Hose Hook-Up & Inlets Mise en marche <i>Puesta en marcha</i>	14
Maintenance Entretien <i>Mantenimiento</i>	
Motor Moteur <i>Motor</i>	16
Dust Receptacle Cuve <i>Tanque</i>	16
Electrostatic Bag Sac électrostatique <i>Bolsa electrostática</i>	17
Troubleshooting Dépannage <i>Reparación</i>	
General Information Informations générales <i>Informaciones generales</i>	19
Decrease in Suction Strength Diminution de la force d'aspiration <i>Disminución de la fuerza de aspiración</i>	21
Vacuum Will Not Start L'appareil ne démarre pas <i>El aparato no se enciende</i>	24
Vacuum Will Not Stop L'appareil n'arrête pas <i>El equipo no se apaga</i>	26
Warranty Information Garantie <i>Garantía</i>	
Limited Lifetime Warranty Garantie à vie - limitée <i>Garantía de por vida - limitada</i>	28
One Year Satisfaction Guarantee Garantie satisfaction - un an <i>Garantía de satisfacción - un año</i>	30
Three Year Warranty on Cyclo Vac Recommended Attachments Garantie 3 ans sur les accessoires recommandés Cyclo Vac <i>Garantía de 3 años para los accesorios recomendados Cyclo Vac</i>	31
Warranty for Commercial Use Garantie pour usage commercial <i>Garantía para uso comercial</i>	33
WEEE Directive Directive DEEE <i>Directiva DEEE</i>	34

Preface | Préface | Prefacio

Your new Cyclo Vac central vacuum system was designed and manufactured in Blainville, Quebec, by the largest central vacuum cleaner manufacturer in Canada. With over fifty years of experience in the vacuum field, we provide a high-quality, state-of-the-art product, and guarantee your complete satisfaction. Our extensive network of qualified professionals ensures first quality service near you. Contact us for the location of the Cyclo Vac authorized dealer in your area, or visit our website: www.cyclovac.com.

Votre nouvel appareil Cyclo Vac a été conçu et fabriqué à Blainville, au Québec par le plus grand fabricant d'aspirateurs centralisés au Canada. Nous tenons à vous remercier de la confiance que vous nous accordez. Nos 50 ans d'expérience dans le domaine nous permettent de vous offrir un produit de haute qualité, à la fine pointe de la technologie et la garantie d'une entière satisfaction. Grâce à un réseau de professionnels possédant toutes les qualifications nécessaires pour bien vous servir, nous demeurons près de vous où que vous soyez. N'hésitez pas à nous contacter ou à visiter notre site Internet (www.cyclovac.com) pour connaître le marchand autorisé de votre région.

Su aparato Cyclo Vac ha sido concebido y fabricado en Blainville, provincia de Quebec, por el mejor fabricante de aspiradores centrales de Canadá. Nuestros 50 años de experiencia en este terreno nos permiten ofrecerles un producto de alta calidad, una tecnología de punta, así como la garantía de una entera satisfacción. Gracias a una red de profesionales, altamente cualificados para ofrecerles un buen servicio, estamos siempre a su disposición, cerca de su domicilio. No dude en contactar con nosotros si lo necesita para conocer los centros de servicio autorizados de su región o localidad.

Schematic | Schématique | Esquema

1. Circuit Breaker
Disjoncteur
Disyuntor
2. Low Voltage Connector
Connecteur bas voltage
Conectador bajo voltaje
3. Serial Number | Numéro de série
Número de serie
4. Air Intake | Entrée d'air | *Entrada de aire*
5. Muffler | Silencieux | *Silenciador**
6. Air Exhaust | Sortie d'air
Salida de aire

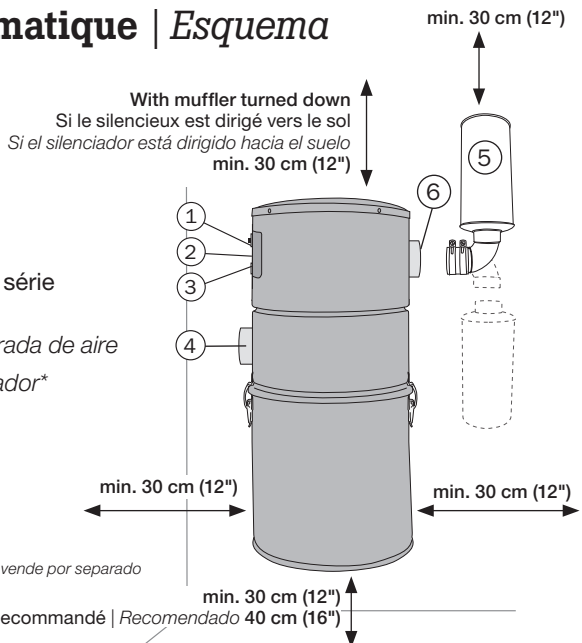

* Optional | En option | *En opción*
Sold separately. | Vendu séparément. | *Se vende por separado*

Unit Installation | Installation de l'appareil Instalación del aparato

Using the wall bracket provided with your vacuum cleaner, secure the unit to the wall (**figure 1**), at a height allowing easy access to change the bag or empty the canister.

À l'aide du support mural fourni avec votre aspirateur, fixer votre unité au mur (**figure 1**) à une hauteur qui permet un accès facile pour l'entretien des filtres, de la cuve et/ou des sacs.

Con ayuda del soporte mural incluido con nuestro aspirador, fije su unidad a la pared (**figura 1**) a una altura que permita un fácil acceso para cambiar la bolsa o vaciar el tanque.

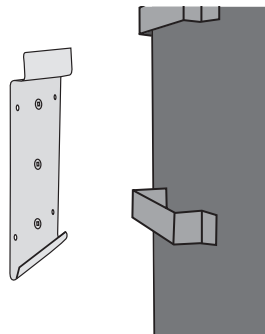

figure 1 | figura 1

Contrary to all other connections in the piping system, do not glue the last fitting to your unit.

Contrairement à tous les autres joints de tuyauterie, ne pas coller en permanence le dernier raccord à votre unité.

A la diferencia de las demás juntas de tubería, no pegue permanentemente el último empalme o el tubo de PVC a su unidad.

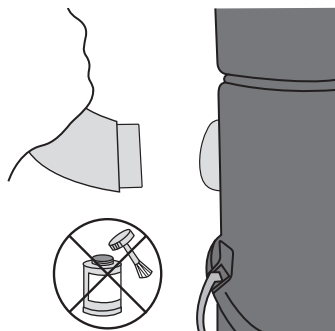

figure 2 | figura 2

Dos & Don'ts | Trucs et astuces | *Trucos y astucias*

Installing Inlets

When installing your vacuum inlets, we recommend that the principle of electric polarity be taken into account. Ensure that the wire connected onto contact A on inlet 1 is the same as that connected to contact A on inlet 2, and so on. Do not cross, reverse or interchange wires.

Installation des prises

Nous vous recommandons de respecter le principe de la polarité électrique lors de l'installation des prises murales. Vérifier que le fil connecté à la borne A de la prise 1 est le même qui est connecté à la borne A de la prise 2, et ainsi de suite. Ne pas inverser les fils.

Instalación de las tomas

Le recomendamos que respete el principio de polaridad eléctrica a la hora de instalar las tomas murales. Compruebe que el cable conectado en el borne A de la toma 1 es el mismo que el conectado en el borne A de la toma 2 y así sucesivamente. No invierta los cables.

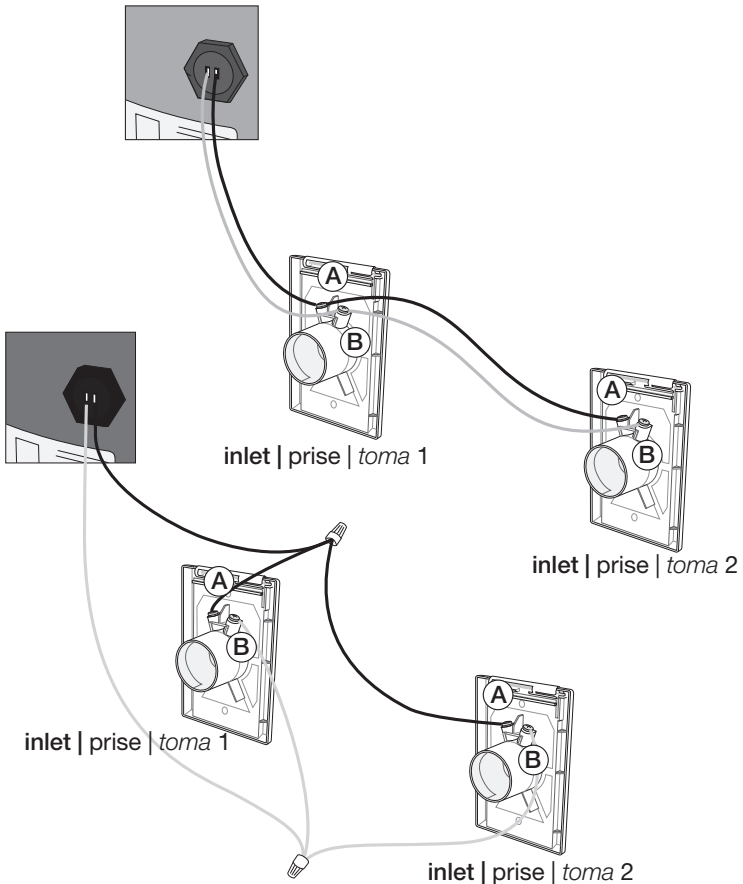

Muffler Installation (optional)

Installation du silencieux (en option)

Instalación del silenciador (en opción)

1. Insert the rubber coupling on the vacuum air exhaust.
2. Using a flat screwdriver, tighten the clamp collar to ensure adequate sealing.
3. Insert the 90° elbow into the rubber coupling, and tighten the clamp collar as per instructions in step 2.
4. Apply ABS glue to the 90° elbow and insert muffler.

1. Insérer la bague de caoutchouc sur la sortie d'air de l'appareil.
2. À l'aide d'un tournevis plat, fixer le collier de serrage sur la bague de caoutchouc, pour assurer l'étanchéité.
3. Insérer le coude 90° dans la bague de caoutchouc, et fixer le collier de serrage tel qu'indiqué à l'étape 2.
4. Appliquer de la colle ABS au coude 90° et insérer le silencieux.

1. Introduzca la junta de caucho en la salida de aire.
2. Con la ayuda de un destornillador plano, atornille el collar de fijación que se encuentra en junta de caucho para asegurar la impermeabilidad.
3. Introduzca el codo de 90° en la junta de caucho y atornille la abrazadera siguiendo las indicaciones del apartado anterior.
4. Aplicar pegamento ABS al codo 90° e introducir el silenciador.

- A. Rubber coupling | Bague de caoutchouc
Junta de caucho
- B. 90° elbow | Coude 90° | Codo de 90°
- C. Muffler | Silencieux | Silenciador
- D. Air Exhaust | Sortie d'air | Salida de aire

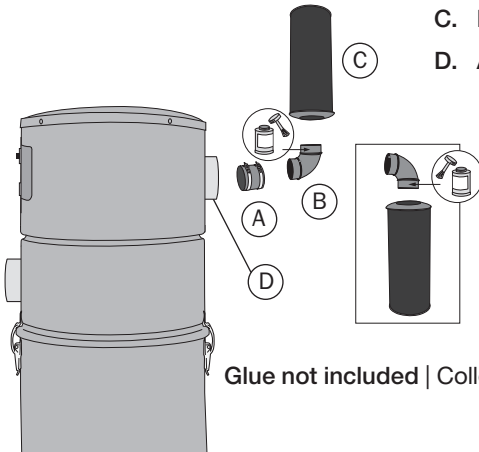

Glue not included | Colle non incluse | Pegamento no incluido

Electric Connections | Connexions électriques

Conexiones electricas

There should be an electric outlet within 1 meter (3 feet) of your central vacuum unit. Once the appliance is installed in a suitable location, connect your central unit to an electric outlet on a **dedicated* grounded circuit**. Do not use extension cords or modify the length of your vacuum cleaner's power cord.

Vous devrez prévoir une prise électrique à tout au plus 1 mètre (3 pieds) de votre appareil. Une fois l'appareil installé dans un endroit propice, brancher votre centrale à une prise électrique sur un **circuit électrique dédié* avec mise à la terre** (ground). Ne pas utiliser une rallonge électrique, ni modifier la longueur du cordon électrique de votre aspirateur.

*El aparato deberá instalarse a menos de un metro de una toma eléctrica. Una vez que se ha elegido un lugar propicio, conecte su central a la toma en un **circuito eléctrico dedicado* con toma de tierra**. No utilice ninguna extensión eléctrica ni modifique la extensión del cable de su aparato.*

Dedicated* grounded circuit

Circuit électrique dédié* avec mise à la terre

Circuito eléctrico dedicado* con toma de tierra

- North America | Amérique du Nord | *América del Norte* 120V : 15A
- European continent and other | Continent Européen et autres
Europa y otros países 220 V / 240 V: 8 A

Your central vacuum cleaner has a thermal safety device / circuit breaker to protect it against any over voltage or electrical defect. If that protection should fail, contact your authorized dealer.

* Please reserve a circuit breaker dedicated only to the connections for your central vacuum.

Votre aspirateur central comporte une protection thermique ou un disjoncteur contre tout survolage ou défectuosité électrique. Si ce dernier fait défaut, veuillez contacter votre marchand autorisé.

* Veuillez prévoir un disjoncteur réservé uniquement pour le branchement de votre aspirateur central.

Su aspirador central está provisto de una protección térmica o de un disyuntor que lo protege contra todo exceso de voltaje o defecto eléctrico. Si el disyuntor está defectuoso, póngase en contacto con su centro de servicio autorizado.

** Prever un disyuntor reservado únicamente para el enchufe de su aspirador central.*

If you find that installing your vacuum cleaner is too difficult, ask your service center to install it for you. When in doubt, it is better to have the work done by a professional and ensure that the unit is properly installed. Any installation that does not comply with the specified norms could alter or invalidate the warranty.

Si vous jugez que l'installation de votre aspirateur est trop ardue, demandez à votre marchand autorisé d'en faire l'installation. Dans l'incertitude, il vaut mieux avoir recours aux services d'un professionnel et s'assurer d'une installation adéquate, puisqu'une installation non conforme aux normes spécifiées pourrait modifier ou annuler la garantie.

Si considera que la instalación de su equipo resulta demasiado complicada, pida a su centro de servicio que realice la instalación en su lugar. En caso de duda, es conveniente recurrir a los servicios de un profesional y asegurarse de que la instalación se lleva a cabo correctamente ya que una instalación no conforme a las normas especificadas podría modificar o anular la garantía.

Grounding Instructions | Mise à la terre

Toma de tierra

This appliance must be grounded. If it should malfunction or breakdown, grounding provides a path of least resistance for electric current to reduce the risk of electric shock. This appliance is equipped with a cord that has an equipment-grounding conductor and grounding plug. The plug must be inserted into an appropriate outlet that is properly installed and grounded in accordance with all local codes and ordinances. No adaptor should be used with this appliance.

Cet appareil doit être mis à la terre. En cas de défaillance ou de panne, la mise à la terre fournit au courant un chemin de moindre résistance qui réduit le risque de choc électrique. Cet appareil est pourvu d'un cordon muni d'un conducteur de terre et d'une fiche avec broche de terre. La fiche doit être branchée dans une prise appropriée, correctement installée et mise à la terre conformément aux règlements et aux ordonnances locales. Aucun adaptateur ne doit être utilisé avec cet appareil.

Este aparato debe conectarse a una toma de tierra. En caso de fallo o de avería, la toma de tierra proporciona a la corriente un camino de menor resistencia lo que reduce el riesgo de electrocución. Este aparato está provisto de un cable que posee un conductor de tierra y de un enchufe macho con toma de tierra. El enchufe debe conectarse a una toma apropiada correctamente instalada y conectada a tierra conforme a las regulaciones y ordenanzas locales. No debe utilizar ningún adaptador con este aparato.

WARNING | AVERTISSEMENT | AVISO

Improper connection of the equipment-grounding conductor can result in a risk of electric shock. Check with a qualified electrician or service technician if you are in doubt as to whether the outlet is properly grounded. Do not modify the plug provided with the appliance – if it will not fit the outlet; have a proper outlet installed by a qualified electrician.

Un conducteur de terre mal raccordé peut entraîner un risque de choc électrique. Consulter un électricien ou un technicien d'entretien qualifié si vous n'êtes pas certain que la prise est correctement mise à la terre. Ne pas modifier la fiche fournie avec l'appareil – si elle ne peut être insérée dans la prise, faire installer une prise adéquate par un électricien qualifié.

Un conductor de tierra mal enchufado puede crear un riesgo de choque eléctrico. Consulte a un electricista o a un técnico de mantenimiento cualificado si no está seguro de que la toma está correctamente conectada a tierra. No modifique el enchufe provisto con el equipo. Si éste no se adaptara a la toma, pídale a un electricista cualificado que le instale una toma adecuada.

Grounding Instructions | Mise à la terre

Toma de tierra

120 V Model | Modèle 120 V | Modelos 120 V

This appliance is for use on a nominal 120 V circuit, and has a grounded plug (**figure 3**). Make sure that the appliance is connected to an outlet having the same configuration as the plug. No adaptor should be used with this appliance.

Cet appareil est destiné à un circuit de 120 V et est muni d'une fiche de mise à la terre (**figure 3**). S'assurer que l'appareil est branché à une prise de courant ayant la même configuration que la fiche. Aucun adaptateur ne devrait être utilisé avec cet appareil.

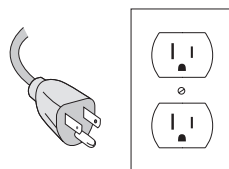

figure 3 | figura 3

Este aparato está diseñado para un circuito de 120 V y está provisto de un enchufe de toma de tierra (figura 3). Asegúrese de que el aparato está conectado a una toma que tenga la misma configuración que el enchufe. No debe utilizar ningún adaptador con este aparato.

220 V/240 V Models | Modèles 220 V/240 V | Modelos 220 V/240 V

This appliance is for use on a circuit that has a nominal rating of more than 120 V and that is factory-equipped with a specific cord and plug to permit connection to a proper electric circuit. Make sure that the appliance is connected to an outlet having the same configuration as the plug. No adaptor should be used with this appliance. If the appliance must be reconnected for use on a different type of electric circuit, the reconnections should be done by a qualified service technician.

Cet appareil est destiné à un circuit de plus de 120 V, et a été pourvu, en usine, d'un cordon et d'une fiche spécifiques permettant de le brancher à un circuit électrique adéquat. S'assurer que l'appareil est branché à une prise de courant de même configuration que la fiche. Aucun adaptateur ne devrait être utilisé avec cet appareil. S'il est nécessaire de modifier les connexions de l'appareil pour l'adapter à une alimentation électrique d'un autre type, la modification devrait être effectuée par un technicien d'entretien qualifié.

Este aparato está diseñado para un circuito de más de 120V, y viene provisto, de fábrica, de un cable y de un enchufe específicos que van a permitir su conexión a un circuito eléctrico apropiado. Asegúrese de que el aparato está conectado a una toma que presente la misma configuración que el enchufe. No debe utilizar ningún adaptador con este aparato. Si fuera necesario modificar las conexiones del equipo para adaptarlas a una alimentación eléctrica de otro tipo, la modificación deberá llevarla a cabo un técnico de mantenimiento cualificado.

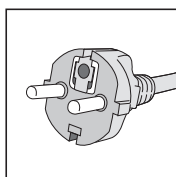

Type / Typo C

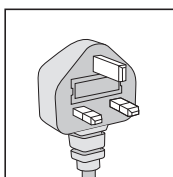

Type / Typo G

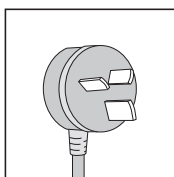

Type / Typo H

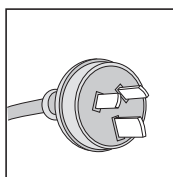

Type / Typo I

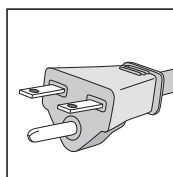

Nema 6-15 R

Low Voltage Connections

Connexions bas voltage | Conexiones de bajo voltaje

Connect the low voltage wires to the low voltage inlet on your unit. To do so, simply strip wires over 0.5 cm (1/4"), remove the terminals from the low voltage inlet on the unit, and proceed according to the types of inlet and wire used.

Raccorder les fils de bas voltage aux bornes de votre appareil. Pour ce faire, simplement dénuder les fils sur une longueur de 0,5 cm (1/4"), retirer les cosses des bornes de bas voltage et procéder selon les types de borne et de fil utilisés.

Conecte la línea de bajo voltaje a la toma de su aparato. Para hacerlo, pele el cable a una longitud de 0,5 cm (1/4"). Retire las terminales eléctricas de las tomas de bajo voltaje y prosiga según el tipo de cable y de toma utilizados

Standard Low Voltage Inlet | Bornes standards Tomas estándares

All types of wire | Tous les types de fil | Todos los tipos de cable:

Twist the stranded wire to tighten the loose strands together before proceeding. Insert the wire into the terminal (blue connector). Using your wire strippers, tighten the terminal at two places: at the front, to hold the wire in place, and at the back, to tighten the insulator around the wire (**figure 4**). If the insulator does not completely cover the stripped wire, use electrical tape to insulate the wire adequately, and prevent all contact between the 2 wires. Insert the terminal into the low voltage inlet (**figure 5**).

To disconnect:

Do not pull on wire. Simply remove the terminal from the low voltage inlet.

Torsader le fil multibrins avant de procéder. Introduire le fil dans la cosse (petit connecteur à embout bleu). Utiliser une pince à sertir pour serrer la cosse à deux endroits : une fois à l'avant pour maintenir le fil et une fois à l'arrière pour serrer l'isolant (**figure 4**). Si l'isolant ne recouvre pas complètement le fil dénudé, veuillez utiliser du ruban isolant pour bien l'isoler et prévenir tout contact entre les 2 fils. Insérer la cosse dans la borne de bas voltage (**figure 5**).

Pour défaire les connexions :

Simplement retirer la cosse de la borne bas voltage. Ne pas tirer sur le fil.

En prime lugar, enrosque el cable multifilamento. Introduzca el cable en la terminal (pequeño conector con terminación azul). Utilice un alicate para apretar la terminal en dos lugares: primero por delante para sostener el cable y después por detrás para apretar el aislante (**figura 4**). Si el aislante no recubre por completo el cable pelado, utilice cinta aislante para aislar correctamente el cable y evitar así cualquier tipo de contacto entre los dos cables. Introduzca la terminal en la toma de bajo voltaje (**figura 5**).

Para deshacer las conexiones:

Retire simplemente la terminal de la toma de bajo voltaje. No tire del cable para desconectarlo.

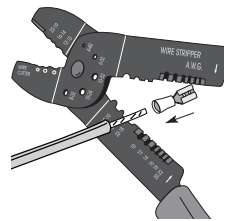

figure 4 | figura 4

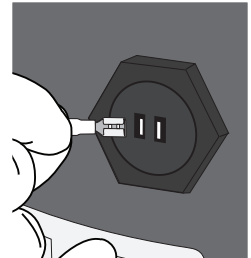

figure 5 | figura 5

Hose Hook-Up & Inlets | Mise en marche

Puesta en marcha

Before operating your central vacuum Avant d'utiliser votre aspirateur central

Antes de utilizar su aspirador central

Please verify that your central vacuum is properly connected to the piping system and to a grounded electrical outlet, and that the low voltage wires are connected to the unit (see pages 10 to 13). Then, read the complete owner's manual and proceed with a quick verification of your unit's installation:

- Check bag and filter to make sure they are properly installed and not damaged.
- Check rubber seals in each vacuum inlet.

Veillez vérifier que l'appareil est bien connecté au réseau de tuyauterie, ainsi qu'à une prise électrique avec mise à la terre, et que les fils de bas voltage sont bien insérés au connecteur (voir pages 10 à 13 pour plus de détails). Nous vous conseillons de lire le manuel d'instructions au complet et de procéder à la vérification de l'installation :

- S'assurer que les filtres (et) ou le sac sont en bon état et installés convenablement.
- Vérifier les joints d'étanchéité de chaque prise d'aspiration.

Verifique que éste se encuentra bien conectado a la red de tuberías, así como a un enchufe con toma de tierra y que los cables de bajo voltaje se encuentran bien introducidos dentro del conector (ver páginas 10 a la 13 para más información). Le aconsejamos que lea el manual de instrucciones al completo y que luego proceda a una verificación de la instalación:

- *Asegúrese de que el filtro (y) o la bolsa se encuentran intactos e instalados adecuadamente.*
- *Verifique las juntas de estanqueidad de cada toma de aspiración.*

Hose Hook-Up & Inlets | Mise en marche

Puesta en marcha

To start your central vacuum, simply insert the hose in the vacuum inlet of your choice. Please ensure that the tab on the hose end is properly lined up with the slot in the inlet opening (**figure 6**). If your hose handle has an integrated on/off switch, simply slide the switch to the “on” position.

Do not try to open another inlet while your system is in operation, as it may damage the inlet's rubber seal.

- While the hose is still plugged into one inlet and the system is operational, check other inlets for leaks.
- Plug the hose alternately into each vacuum inlet, to ensure that each one works properly.

Brancher le boyau flexible dans une prise d'aspiration. Veuillez vous assurer que l'onglet sur le boyau est bien aligné entre les coches de la prise d'aspiration (**figure 6**). Si votre boyau est muni d'un interrupteur, simplement le mettre en circuit.

Ne pas tenter d'ouvrir une autre prise d'aspiration lorsque l'appareil est en fonction. Cette manœuvre pourrait endommager le joint d'étanchéité de la prise.

- Pendant que le boyau flexible est branché dans une prise et que le système fonctionne, vérifier les autres prises pour vous assurer de leur étanchéité.
- Brancher le boyau flexible dans chacune des prises alternativement, pour en assurer le bon fonctionnement.

*Para poner en marcha su aparato, sólo tiene que introducir la manguera en la toma de aspiración que usted elija. Asegúrese de que el inglete de la manguera se encuentra bien alineado entre las muescas de la toma de aspiración (**figura 6**). Si su manguera está provista de un interruptor, sólo tiene que encenderlo.*

No trate de abrir otra toma de aspiración cuando el aparato esté funcionando. Está maniobra podría dañar la junta de estanqueidad de la toma.

- Mientras la manguera está conectada a una toma y que el sistema está en funcionamiento, verifique las demás tomas para asegurarse de su hermetismo.
- Conecte la manguera en cada toma de forma alternativa para asegurarse del buen funcionamiento.

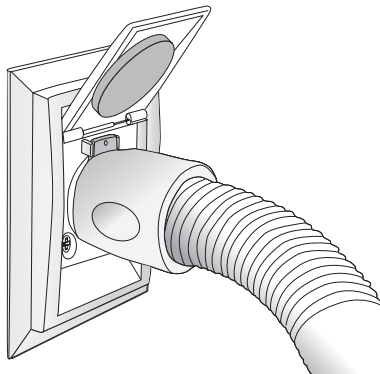

figure 6 | figura 6

Motor | Moteur | *Motor*

CycloVac motors do not require lubrication. Each motor contains two carbon brushes that will wear normally, and may eventually require replacement. For warranty purposes, replacement should be done by an authorized dealer. Brush life is affected by hours of use, frequency of start-ups and shut-downs, humidity, altitude, and temperature. In order to avoid damage to the unit's motor, brushes should be replaced before they are completely worn-out. We recommend that you have your unit and motors inspected by an authorized dealer every 5-6 years.

Les moteurs CycloVac ne requièrent aucune lubrification. Chaque moteur est muni de deux brosses de carbone qui s'useront normalement et qui pourraient nécessiter un remplacement. Pour maintenir votre garantie, cela devra être fait par un marchand autorisé. Leur durabilité dépend de plusieurs facteurs, dont la fréquence des arrêts/départs, l'humidité, l'altitude et la température ambiante. Les brosses doivent être remplacées avant que l'usure avancée puisse endommager le moteur. Nous vous recommandons de faire inspecter votre appareil par un marchand autorisé tous les 5 à 6 ans.

Los motores Cyclo Vac no necesitan ningún tipo de lubricación. Cada motor está provisto de dos cepillos de carbón que se desgastarán normalmente y que podrían necesitar ser reemplazados. Para que su garantía siga siendo válida, este trabajo deberá efectuarse en un centro de servicio autorizado. La duración de los cepillos depende de varios factores: la frecuencia de los apagados/encendidos, la humedad, y la temperatura ambiente. Los cepillos deberán cambiarse antes de que el desgaste llegue a estropear el motor. Le aconsejamos que lleve su aparato a un centro de servicio cada 5 o 6 años para que lo revisen.

Electrostatic Bag | Sac électrostatique

Bolsa electrostática

Replace the bag when full. Frequency will depend on use of the unit.

Changer le sac lorsque celui-ci est plein. Suivant l'utilisation de l'appareil, la durée de remplissage peut varier.

Cambie la bolsa cuando está llena. Según la utilización del aparato, el tiempo de relleno puede variar.

1. To access the bag, unlatch the two clips and remove the dust receptacle (**figure 7**).

Pour accéder au sac, défilez les deux attaches et retirez la cuve de l'appareil (**figure 7**).

Para acceder a la bolsa, suelte los dos enganches y retire el tanque (figura 7).

2. Remove the used bag and seal bag opening (adhesive seal provided on each bag). Discard used bag.

Retirez le sac usagé et en fermez l'ouverture avec l'autocollant fourni à cet effet (voir instructions sur le sac). Jeter le sac usagé.

Retire la bolsa y selle la apertura con el autoadhesivo. Tire la bolsa usada.

3. Install the new bag, ensuring the tabs on the bag adaptor are aligned with the slots in the bag collar (**figure 8**).

Installez le nouveau sac, en vous assurant d'aligner les coches du sac avec les pointes de l'adaptateur (**figure 8**).

Instale la nueva bolsa con cuidado de alinear las muescas de la bolsa con las puntas del adaptador (figura 8).

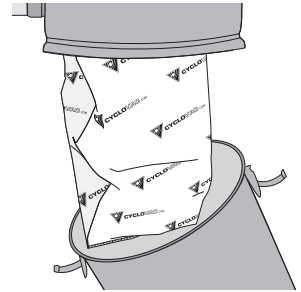
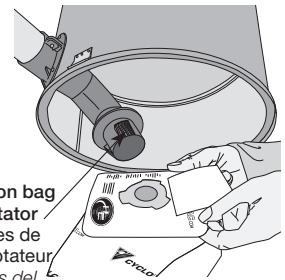

figure 7 | figura 7



tabs on bag
adaptor
pointes de
l'adaptateur
puntas del
adaptador

figure 8 | figura 8

Electrostatic Bag | Sac électrostatique

Bolsa electrostática

4. Ensure adequate sealing by inserting bag as far as retention ring (**figure 9 - A**).
Rotate bag 20° (**figure 9 - B**) to ensure tabs on bag adaptor are no longer aligned with the slots in the bag collar.

Assurer l'étanchéité en insérant le sac jusqu'à la bague de rétention (**figure 9 - A**).
Effectuer une rotation du sac d'environ 20° (**figure 9 - B**) vous assurant que les coches du sac ne sont plus alignées avec les pointes de l'adaptateur.

*Inserte la bolsa hasta el manguito de retención para garantizar la estanquidad (**figura 9- A**).
Girar la bolsa a 20° (**figura 9- B**) asegurándose de que las muescas de la bolsa ya no están alineadas con las puntas del adaptador.*

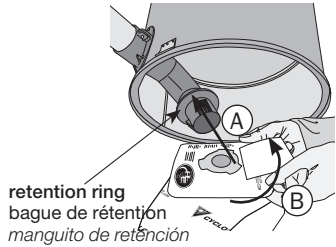

figure 9 | figura 9

5. Put the dust receptacle back in place and seal by latching both clips.

Replacer la cuve et fermer hermétiquement à l'aide des deux attaches.

Vuelva a colocar el tanque y cierre herméticamente con ayuda de los dos enganches.

Only use genuine Cyclo Vac replacement bags.
Failure to do so could void the warranty on your vacuum unit.

Afin d'assurer la garantie sur votre appareil, utiliser uniquement les sacs de remplacement Cyclo Vac d'origine.

Con el propósito de asegurar la garantía de su equipo, solo utilice las bolsas de reemplazamiento CycloVac de origen.

General Information | Informations générales *Informaciones generales*

If the vacuum unit does not work, check the fuse or breaker on the unit and/or in the electrical panel of your home, and replace any defective part(s) as deemed necessary. Please verify that the unit has been installed properly, according to the instructions in this manual.

Your vacuum cleaning system is designed to collect everyday dry matter (dust). It is approved by authorized testing agencies for dry use only. Do not use on wet surfaces.

Should you accidentally vacuum liquids, immediately unplug the unit from the electric outlet, then empty and wipe the dust recipient with a dry cloth. Then operate the system from the vacuum inlet through which you vacuumed the liquid, in order to eliminate all moisture in the piping system.

We strongly recommend against vacuuming abrasive materials such as cement, plaster and gyproc dust. This fine dust could work its way into the motor, causing considerable damage. Should you do so inadvertently, immediately clean the filters and, as a precautionary measure, contact your authorized service center to determine the extent of the damage to the unit.

Si votre aspirateur ne fonctionne pas, vérifier le fusible ou le disjoncteur sur l'appareil et/ou dans la boîte électrique de votre demeure. Si nécessaire, remplacer l'élément défectueux. S'assurer que l'appareil a été installé adéquatement, selon les directives du manuel d'instructions.

Votre système d'aspiration est conçu pour ramasser les matières sèches (poussière) de tous les jours. Il est approuvé par les agences de certification pour un usage à sec seulement. Ne pas utiliser sur des surfaces mouillées.

Dans le cas où votre appareil aspire des liquides, veuillez immédiatement débrancher l'appareil de la prise électrique, puis vider et assécher l'unité. Ensuite, faire fonctionner l'appareil à partir de la prise d'où vous avez aspiré le liquide, pour assécher les conduits et éliminer l'humidité.

Il est fortement déconseillé d'aspirer des matières abrasives (poussière de plâtre, ciment...). Celles-ci peuvent s'infiltrer jusqu'au moteur et éventuellement l'endommager. Si vous deviez le faire par mégarde, veuillez immédiatement nettoyer les filtres et par mesure de précaution, contacter votre marchand autorisé afin de vérifier l'étendue des dommages.

General Information | Informations générales *Informaciones generales*

Si su aspirador no funciona, verifique el fusible o el disyuntor del aparato y/o de la caja eléctrica de su casa. Si es necesario, reemplace el elemento defectuoso. Asegúrese de que el aparato ha sido instalado adecuadamente, según las instrucciones del manual de instalación.

Su sistema de aspiración ha sido concebido para recoger materias secas (polvo) cada día. Ha sido aprobado por la agencia de certificación para uso en seco exclusivamente. No lo utilice en superficies mojadas.

En caso de que su aparato aspire líquidos, desconéctelo inmediatamente de la toma de corriente. Luego vacíe y seque la unidad, entonces conecte el aparato a partir de la toma donde usted ha aspirado el líquido, para de esta forma poder secar los conductos y eliminar la humedad.

No es nada aconsejable aspirar materias abrasivas (polvo de yeso, cemento...) ya que pueden infiltrarse en el motor y llegar a dañarlo. Si usted lo hiciera por descuido, limpie los filtros inmediatamente y, como medida de precaución, consulte con su centro de servicio con el objetivo de asegurarse de la magnitud del daño ocasionado.

Remember that in order for your warranty to remain valid, maintenance of the motor and repairs to the unit itself must be carried out by an authorized service center, using original Cyclo Vac or Trovac parts.

Veillez noter que pour le maintien de votre garantie, toute réparation ou entretien du moteur ou de l'appareil doit être effectué par un marchand autorisé, avec des pièces d'origine Cyclo Vac ou Trovac.

Para mantener la validez de su garantía, todas las reparaciones o recambios deberán realizarse en un centro de servicio autorizado, con piezas exclusivas de Cyclo Vac o Trovac.

Troubleshooting | Dépannage | Reparación

Problem Problème <i>Problema</i>	Possible cause Cause possible <i>Posible Causa</i>	Corrective action Action corrective <i>Reparación</i>
Decrease in suction strength Diminution de la force d'aspiration. <i>Disminución de la fuerza de aspiración</i>	Bag is full Le sac est plein <i>La bolsa están llena.</i>	Change bag, see page 17. Changer le sac, voir page 17. <i>Cambie la bolsa, ver página 17.</i>
	Dirt recipient is not properly attached La cuve est mal installée. <i>El tanque está mal instalado</i>	Check clamps and dirt recipient are aligned. Vérifier les attaches et l'alignement de la cuve. <i>Comprobar los ataderos y el alineamiento de la tapadera.</i>
	Open vacuum inlet Une prise d'aspiration est ouverte. <i>Una toma de aspiración está abierta.</i>	Close all vacuum inlets not in use. Fermer toutes les prises d'aspiration non-utilisées. <i>Cierre todas las tomas de aspiración que no esté utilizando.</i>
	Exhaust line is clogged La sortie d'air est obstruée. <i>La salida de aire está obstruida.</i>	Verify that no object is blocking the exhaust. Vérifier la sortie d'air pour vous assurer qu'elle est bien dégagée. <i>Verifique la salida de aire y asegúrese de que está bien despejada.</i>

Troubleshooting | Dépannage | Reparación

Problem Problème <i>Problema</i>	Possible cause Cause possible <i>Posible Causa</i>	Corrective action Action corrective <i>Reparación</i>
<p>Decrease in suction strength (cont.)</p> <p>Diminution de la force d'aspiration. (suite)</p> <p><i>Disminución de la fuerza de aspiración (continuación)</i></p>	<p>Blocked hose</p> <p>Le boyau flexible est obstrué.</p> <p><i>La manguera está obstruida.</i></p>	<p>Plug the handle end of the hose into the suction inlet, thus reversing the suction in the hose. Cover the gap around the handle, to ensure suitable suction strength, and ensure contact with inlet contacts to start the unit. This should clear the hose.</p> <p>Insérer l'embout de la poignée dans la prise d'aspiration pour renverser la succion dans le boyau. Bien couvrir l'ouverture autour de l'embout, pour assurer une étanchéité convenable, et veiller à ce que l'embout touche les contacts de la prise pour démarrer l'appareil et ainsi dégager le boyau.</p> <p><i>Introduzca la terminación de la empuñadura en la toma de aspiración para invertir la succión en la manguera. Cubra bien la apertura alrededor de la terminación para asegurar el hermetismo conveniente, y asegúrese de que la terminación toca los contactos de la toma para poner en marcha el aparato y así desbloquear la manguera.</i></p>

Troubleshooting | Dépannage | Reparación

Problem Problème <i>Problema</i>	Possible cause Cause possible <i>Posible Causa</i>	Corrective action Action corrective <i>Reparación</i>
<p>Decrease in suction strength (cont.)</p> <p>Diminution de la force d'aspiration. (suite)</p> <p><i>Disminución de la fuerza de aspiración (continuación)</i></p>	<p>Obstruction in the piping system</p> <p>Obstruction du système de conduits.</p> <p><i>Obstrucción del sistema de conductos.</i></p>	<p>Free the central vacuum unit from the piping system. Start the unit by plugging the hose into a vacuum inlet. By placing your extended hand over the air intake opening on the unit, check the suction strength on the unit itself. If suction strength is normal, the obstruction is in the piping system. If suction strength is diminished or completely absent, have the unit checked by an authorized service center.</p> <p>Libérez l'appareil du système de conduits. Démarrer l'appareil en branchant votre boyau à une prise d'aspiration. En plaçant votre main tendue sur l'ouverture d'entrée d'air de l'appareil, vérifiez la force d'aspiration à la base de l'appareil même. Si elle est normale, l'obstruction est située quelque part dans les conduits. Si elle est diminuée ou inexistante, faites vérifier l'appareil par un centre de service autorisé.</p> <p><i>Retire la conexión del sistema de conductos. Encienda el aparato conectando su manguera a una toma de aspiración. Coloque su mano extendida sobre la apertura de la entrada de aire y verifique la fuerza de aspiración en la base del aparato. Si ésta es normal, la obstrucción se encontrará en algún sitio de los conductos. Si ésta ha disminuido o no existe, lleve su aparato por un centro de servicio autorizado</i></p>
<p>If none of these suggestions restore suction strength, contact your authorized service center.</p> <p>Si aucune de ces mesures ne restaure la force d'aspiration, veuillez contacter votre centre de service.</p> <p><i>Si ninguna de estas medidas logra restablecer la fuerza de aspiración consulte su centro de servicio.</i></p>		

Troubleshooting | Dépannage | Reparación

Problem Problème Problema	Possible cause Cause possible Posible Causa	Corrective action Action corrective Reparación
<p>Vacuum will not start</p> <p>L'appareil ne démarre pas.</p> <p><i>El aparato no se enciende.</i></p>	<p>The electrical power is not connected properly</p> <p>La connexion électrique est fautive.</p> <p><i>La conexión eléctrica está defectuosa.</i></p>	<p>Ensure that the power cord is plugged into a grounded electrical outlet, according to specifications on page 10.</p> <p>Veillez vous assurer que le cordon électrique est branché à une prise avec mise à la terre, selon les directives à la page 10.</p> <p><i>Asegúrese de que el cable eléctrico está enchufado a una toma conectada a tierra, en un circuito dedicado, según las instrucciones de la página 10.</i></p>
	<p>Low voltage wire not connected properly</p> <p>La connexion bas voltage est fautive.</p> <p><i>La conexión de bajo voltaje está defectuosa.</i></p>	<p>Verify the low voltage wires, make sure they are properly inserted into the low voltage inlet, as per instructions on page 13.</p> <p>Vérifier que les fils bas voltage sont bien insérés dans les bornes, selon les directives à la page 13.</p> <p><i>Verifique que las líneas de bajo voltaje están bien insertadas en las terminales, según las instrucciones de la página 13.</i></p>
	<p>Faulty vacuum inlet</p> <p>Une prise d'aspiration est défectueuse.</p> <p><i>Una toma de aspiración está defectuosa.</i></p>	<p>Start the vacuum unit from other inlets in your home, to identify the defective inlet.</p> <p>Faire fonctionner l'appareil sur les autres prises de la maison, pour identifier la prise fautive.</p> <p><i>Pruebe el aparato en otras tomas de la casa, para poder aislar la toma defectuosa.</i></p>

Troubleshooting | Dépannage | Reparación

Problem Problème Problema	Possible cause Cause possible Posible Causa	Corrective action Action corrective Reparación
<p>Vacuum will not start (cont.)</p> <p>L'appareil ne démarre pas. (suite)</p> <p><i>El aparato no se enciende. (continuación)</i></p>	<p>Unit circuit breaker is off</p> <p>Le disjoncteur de l'appareil est ouvert.</p> <p><i>El disyuntor del aparato está abierto.</i></p>	<p>Press the reset button to reset the unit circuit breaker. If unit restarts and automatically shuts off shortly after, contact an authorized service center.</p> <p>Appuyer sur le bouton de remise en circuit. Si l'appareil redémarre, mais s'arrête automatiquement peu après, communiquer avec votre centre de service.</p> <p><i>Apriete el botón de puestá en marcha. Si el aparato se enciende, pero luego se apaga automáticamente, póngase en contacto con su centro de servicio.</i></p>
	<p>In-house circuit breaker is off</p> <p>Le disjoncteur de votre résidence est ouvert.</p> <p><i>El disyuntor de su residencia se encuentra abierto.</i></p>	<p>Reset the circuit breaker in your electrical panel. Verify that your central vacuum unit is connected on a dedicated grounded circuit (see pages 10 - 12).</p> <p>Remettre le disjoncteur en circuit. Vérifier que l'appareil est bien branché sur un circuit avec mise à la terre, selon les directives aux pages 10 - 12.</p> <p><i>Vuelva a poner el disyuntor en funcionamiento. Verifique que el aparato esté bien conectado en un circuito dedicado, según las instrucciones de las páginas 10 - 12.</i></p>
	<p>Defective on/off hose</p> <p>Le boyau interrupteur est défectueux.</p> <p><i>La manguera con interruptor está defectuosa.</i></p>	<p>Turn the hose ¼ of a turn in the vacuum inlet. If unit starts, have the vacuum hose checked by a certified service center.</p> <p>Tourner le boyau de ¼ de tour dans la prise d'aspiration. Si l'appareil démarre, faire vérifier le boyau par un centre de service autorisé.</p> <p><i>Gire la manguera de ¼ de vuelta en la toma de aspiración. Si el aparato se enciende, lleve la manguera a un centro de servicio autorizado para que se la revisen.</i></p>
<p>If none of these suggestions help start your vacuum unit, contact your authorized service center.</p> <p>Si aucune de ces mesures ne fait démarrer votre appareil, veuillez contacter votre centre de service.</p> <p><i>En el caso de que ninguna de estas medidas haga arrancar su aparato, contactar con su centro de servicio.</i></p>		

Troubleshooting | Dépannage | Reparación

Problem Problème Problema	Possible cause Cause possible Posible Causa	Corrective action Action corrective Reparación
<p>Vacuum will not stop</p> <p>L'appareil ne s'arrête pas.</p> <p><i>El equipo no se apaga.</i></p>	<p>Hose improperly inserted into vacuum inlet</p> <p>Le boyau interrupteur est mal inséré dans la prise d'aspiration.</p> <p><i>La manguera con interruptor está mal insertada en la toma de aspiración.</i></p>	<p>Ensure that the hose end is properly placed in the vacuum inlet: the tab on the hose should fit into the slots on the inlet, to ensure adequate contacts for the hose switch to function, see page 15.</p> <p>Veillez vous assurer que le boyau est bien placé dans la prise : que l'onglet sur le boyau est aligné avec les coches de la prise, pour assurer le bon fonctionnement de l'interrupteur sur le boyau, voir page 15.</p> <p><i>Asegúrese de que la manguera está colocada adecuadamente en la toma: que el inglete de la manguera está alineado con la escotadura de la toma para asegurar el buen funcionamiento del interruptor de la manguera, ver página 15.</i></p>
	<p>Defective on/off hose</p> <p>Le boyau interrupteur est défectueux.</p> <p><i>La manguera con interruptor está defectuosa.</i></p>	<p>If the hose is properly placed in the vacuum inlet, and the unit continues running despite the fact that the hose switch is in the "off" position, have the hose checked by a service center.</p> <p>Si le boyau est bien aligné, et que l'appareil fonctionne bien que l'interrupteur du boyau soit en mode «arrêt», faites vérifier le boyau par un centre de service autorisé.</p> <p><i>Si la manguera se encuentra bien alineada y el aparato funciona a pesar de que el interruptor de la manguera esté en el modo "apagado", lleve la manguera a un centro de servicio autorizado.</i></p>

Troubleshooting | Dépannage | Reparación

Problem Problème <i>Problema</i>	Possible cause Cause possible <i>Posible Causa</i>	Corrective action Action corrective <i>Reparación</i>
<p>Vacuum will not stop (cont.)</p> <p>L'appareil ne s'arrête pas. (suite)</p> <p><i>El equipo no se apaga. (continuación)</i></p>	<p>Low voltage wire not connected properly</p> <p>Les connexions bas voltage sont fautives.</p> <p><i>Las conexiones de bajo voltaje se encuentran defectuosas.</i></p>	<p>While vacuum is on, unplug low voltage wires from unit. If the vacuum stops, there's a faulty low voltage wire. Contact your installer or authorized service center.</p> <p>Pendant que l'aspirateur est en marche, débrancher les fils bas voltage de l'appareil. S'il cesse de fonctionner, il y a un fil bas voltage défectueux. Veuillez communiquer avec l'installateur ou le centre de service autorisé.</p> <p><i>Con el aparato en marcha, desconecte los cables de bajo voltaje. Si el aparato deja de funcionar, esto significa que los cables de bajo voltaje se encuentran defectuosos. Consulte con el instalador o con el centro de servicio autorizado.</i></p>
<p>If in spite of these suggestions your vaccum unit is still not stopping, contact your authorized service center.</p> <p>Si malgré cela, votre appareil ne s'arrête toujours pas, veuillez contacter votre centre de service.</p> <p><i>A pesar de esto, si su aparato no se parra, contactar con su centro de servicio.</i></p>		

Warranty Information | Garantie | *Garantía*

These warranties are valid for domestic use only

Les garanties stipulées s'appliquent à un usage domestique seulement.

Garantía para un uso doméstico exclusivamente.

Limited Lifetime Warranty | Garantie à vie – limitée

Garantía de por vida— limitada

Your CycloVac vacuum system is protected by a lifetime warranty. We guarantee that the unit canister will be exempt of any material or manufacturing defect. This warranty is valid from the date of purchase, for as long as you are the original owner, and the system remains at its original place of installation. This warranty covers the body and dust receptacle of the unit and is not transferable.

L'aspirateur central CycloVac est protégé par une garantie à vie. Nous vous garantissons que votre aspirateur central sera exempt de tout défaut de matériaux ou de fabrication pour aussi longtemps que vous êtes le propriétaire original de votre appareil et que celui-ci demeure en son lieu d'installation d'origine. Cette garantie s'applique au corps et à la cuve de l'appareil et n'est pas transférable.

El aspirador central CycloVac está protegido por una garantía de por vida. Nosotros le garantizamos que su aspirador central estará exento de cualquier defecto ya sea material o de fabricación mientras usted sea el propietario original de su equipo y que el aparato sigue siendo a su lugar de instalación original. Está garantía se aplica al cuerpo y al tanque del aparato y no es transferible.

The motors and electrical components are entirely guaranteed for a period of 10 years (5 years 100% + 5 years 50%). Our authorized service center will repair or replace (at CycloVac's discretion) the defective part or parts, free of labor costs, for a period of 2 years.

In order to maintain your warranty, all repairs must be made by an authorized CycloVac service center, with original CycloVac or Trovac parts. Failure to do so could void the warranty.

This warranty excludes normal wear and tear of certain parts such as filters, damages caused (according to CycloVac) by abusive use (ex. : drywall dust, water, etc.), commercial use, lack of appropriate maintenance, inadequate installation, negligence, natural disasters, accidents, and acts of God.

Les moteurs et les composantes électriques sont garantis pour une période de 10 ans (5 ans à 100 %, 5 ans à 50 %). Le centre de service autorisé réparera ou remplacera (à la discrétion de CycloVac) la ou les pièces défectueuses, et ce, sans frais de main-d'oeuvre en atelier pendant une période de 2 ans.

Pour le maintien de votre garantie, le service devra être effectué exclusivement par un marchand autorisé CycloVac utilisant des pièces d'origine CycloVac ou Trovac.

La garantie ne couvre pas : l'usure normale de certaines composantes comme les filtres, les dommages dus (selon CycloVac) à un usage abusif (ex. : poussière de plâtre, eau, etc.), l'usage commercial, le manque d'entretien adéquat, l'installation inadéquate, la négligence, les désastres naturels, les sinistres et les accidents.

Warranty Information | Garantie | Garantía

Los motores y componentes eléctricos están garantizados durante un período de 10 años (5 años 100% y 5 años 50%). El centro de servicio autorizado reparará o reemplazará (a discreción de Cyclo Vac) la o las piezas defectuosas sin gastos de mano de obra en taller durante un período de 2 años.

Para mantener la validez de su garantía, el servicio deberá efectuarse exclusivamente en un centro de servicio autorizado Cyclo Vac utilizando piezas originales de Cyclo Vac o Trovac. La garantía no cubre: el desgaste normal de ciertos componentes como los filtros, los daños debidos (según considere Cyclo Vac) al uso abusivo (por ejemplo polvo de yeso, agua etc.) el uso commercial, la falta de mantenimiento adecuado, la instalación inadecuada, la negligencia, los desastres naturales, los siniestros y los accidentes.

One Year Satisfaction Guarantee*

Garantie satisfaction* – un an

Garantía de satisfacción – un año*

We are certain you'll be completely satisfied with your CycloVac central vacuum system. For one year following the date of purchase, if the performance of the vacuum unit does not meet your expectations, return it to your local CycloVac service center for a credit towards the purchase of a more powerful CycloVac model. This warranty applies to the vacuum power unit only, and to vacuum units purchased at a Cyclo Vac authorized dealer (not applicable to online purchases).

Nous sommes certains que vous serez entièrement satisfait de votre aspirateur central CycloVac. Pour une période d'un an à compter de la date d'achat, si la performance de l'appareil ne correspond pas à vos attentes, retournez-le à votre concessionnaire pour un crédit applicable à l'achat d'un autre modèle Cyclo Vac plus performant. Cette garantie s'applique à l'appareil seulement et n'est valide que pour les appareils achetés chez un marchand autorisé Cyclo Vac (non applicable sur les achats en ligne).

Estamos plenamente convencidos de que usted quedará completamente satisfecho de su aspirador central Cyclo Vac. Por un periodo de un año a partir de la fecha de compra, si el aparato no responde a sus expectativas, puede devolverlo a la franquicia donde lo compró para que se le faciliten un bono de compra para otro modelo Cyclo Vac. Esta garantía sólo se aplica al aparato y a los aparatos comprados a un distribuidor autorizado Cyclo Vac (no se aplica a las compras por Internet).

* applies in North America only.

* cette garantie s'applique en Amérique du Nord seulement.

* se aplica sólo en Norteamérica.

Three Year Warranty on Cyclo Vac Recommended* Attachments **Garantie 3 ans sur les accessoires recommandés* Cyclo Vac** **Garantía de 3 años para los accesorios recomendados* Cyclo Vac**

All CycloVac recommended attachments* are guaranteed for three years, subject to certain conditions. If during this three year period, an accessory presents a manufacturing defect, return it to the nearest authorized CycloVac service center along with a copy of your invoice (clearly indicating the attachments purchased), and we will repair or replace the defective part according to the conditions of the warranty. This warranty does not cover normal wear and tear of components such as : belts, brushes, rollers and their components, nor abusive use. It is valid only for normal domestic use.

Les accessoires recommandés* CycloVac sont garantis pour une période de 3 ans selon les modalités suivantes : durant cette période, si un accessoire s'avère défectueux du fait d'un vice de fabrication, il suffit de le retourner au centre de service autorisé CycloVac accompagné de la facture d'achat (décrivant les accessoires achetés) et il sera réparé ou remplacé selon les conditions de la garantie. Cependant, cette garantie ne couvre pas l'usure normale de certaines composantes comme les courroies, les poils, les rouleaux et leur roulement, de même que l'usage abusif. Elle est applicable uniquement pour un usage domestique.

Los accesorios recomendados CycloVac están garantizados por un período de tres años según las modalidades siguientes: durante este periodo, si un accesorio se encuentra defectuoso a causa de un problema de fabricación, sólo tiene que devolverlo al centro de servicio autorizado Cyclo Vac acompañado junto con la factura de compra (donde se indica el modelo del aparato, su número de serie y una descripción de los accesorios adquiridos). Allí se lo repararán o se lo reemplazarán por otro según las condiciones de la garantía. Sin embargo, está garantía no cubre el desgaste normal de algunos componentes como las correas, las cerdas, los rodillos y su rodaje, ni el uso abusivo. Está garantía sólo se aplica para un uso doméstico.*

*** The CycloVac recommended attachments are clearly identified by a CycloVac logo. Any other attachment, even if purchased at a CycloVac sales center at the same time as your power unit, is not covered by the 3 year CycloVac warranty.**

*** Vos accessoires recommandés CycloVac sont clairement identifiés par le logo CycloVac. Tout autre accessoire, même si acheté chez un détaillant CycloVac et ce en même temps ou non qu'un aspirateur central Cyclo Vac, n'est pas couvert par la garantie 3 ans Cyclo Vac.**

** Sus accesorios recomendados Cyclo Vac están claramente identificados por el logo Cyclo Vac. Cualquier otro accesorio, aún cuando haya sido comprado en otro comercio minorista de Cyclo Vac ya sea al mismo tiempo o no que un aspirador central Cyclo Vac, no está cubierto por la garantía de 3 años Cyclo Vac.*

Warranty Information | Garantie | *Garantía*

This warranty is valid for domestic use only. This warranty is not a modification but an addition to warranties required by law. **Any claim relative to this warranty must be accompanied by the original invoice.** Any changes or modifications made to the product may invalidate this warranty. Transportation fees and service calls are excluded. This warranty is non transferable.

Keep all payment records (invoice, delivery slip). The date on these records establishes the warranty period. Should warranty service be required, you must show proof of purchase. If proof of purchase cannot be supplied, the warranty period will be determined from the date of manufacture of the product.

CycloVac shall not be held responsible for any consequential, incidental, or special damages arising from the use of the central vacuum.

Garantie pour un usage domestique seulement. Cette garantie n'est pas une modification — mais une addition — aux garanties stipulées par une législation civile. **Toute réclamation relative à cette garantie doit être accompagnée de la facture d'achat.** Toute modification apportée aux produits peut invalider la garantie. Les frais de transport et de déplacement ne sont pas couverts par la garantie. Cette garantie n'est pas transférable.

Conservez toutes preuves d'achat (facture, bon de livraison, etc.). La date indiquée sur ces documents établit la période de garantie. Si votre appareil requiert des réparations pendant la période de garantie, vous devez présenter une preuve d'achat. Si celle-ci ne peut être présentée, la période de garantie sera déterminée selon la date de fabrication du produit.

CycloVac ne sera pas tenu responsable des dommages directs ou indirects causés par l'utilisation de l'appareil d'aspiration centrale.

Garantía para un uso doméstico exclusivamente. *Está garantía no es una modificación – si no una adición – a las garantías estipuladas por la legislación civil. **Cualquier reclamación relativa a esta garantía debe ir acompañada de la factura de compra.** Cualquier modificación hecha a dicho producto puede invalidar la garantía. Los gastos de transporte y desplazamiento no están cubiertos por la garantía. Está garantía no es transferible.*

Conserve todas las pruebas de compra (factura, recibo, etc.). La fecha indicada en dichos documentos establece el periodo de la garantía. Si su aparato requiere de reparaciones durante el periodo de garantía, debe presentar una prueba de compra. Si ésta no puede ser presentada, el periodo de garantía será determinado a partir de la fecha de fabricación del producto.

CycloVac no se hace responsable de los daños directos o indirectos causados por la utilización del aparato de aspiración central.

WARRANTY TERMS MAY VARY DEPENDING ON COUNTRY

LA GARANTIE PEUT VARIER SELON LE PAYS | LA GARANTÍA PUEDE VARIAR POR PAIS.

Warranty Information | Garantie | *Garantía*

Warranty for Commercial Use | Garantie pour usage commercial *Garantía para uso comercial*

Depending on use and installation, your vacuum is entirely guaranteed (except parts subject to wear: filters, belts, etc.) for a period of 90 days. This warranty includes any Cyclo Vac central vacuum sold to a company (company name), even if the unit is installed in a house/residential building. The recommended Cyclo Vac attachments are guaranteed for a period of 90 days.

Selon l'usage et l'installation, votre appareil est couvert à 100 % (sauf pièces d'usure : filtres, courroies, etc.) pour une période de 90 jours. Cette garantie inclut tout aspirateur central Cyclo Vac vendu sous un nom d'entreprise, même si l'appareil est installé dans une résidence. Les accessoires recommandés Cyclo Vac sont quant à eux garantis pendant 90 jours.

Nuestros aparatos están garantizados 100% (excepto piezas de desgaste: filtros, cinturones, etc.) durante un período de 90 días. Esta garantía incluye todas aspiradoras central Cyclo Vac vendido a una compañía, incluso si el aparato está instalado en una residencia. Los accesorios recomendados Cyclo Vac están garantizados durante un período de 90 días.

WEEE Directive | Directive DEEE | *Directiva DEEE*

This appliance has been assessed in accordance with the European Parliament Directive on Waste Electrical and Electronic Equipment, usually referred to as the WEEE Directive.

The WEEE Directive requires that the appliance be disposed of at the end of its useful life in an environmentally responsible manner. Parts and materials should be reused or recycled in order to minimize the use of new resources and amount of waste going to landfill.

The WEEE Directive stipulates that the supplier should collect the used item without cost for you. Please inform the supplier of your wish to have the old appliance collected when ordering the replacement.

If you wish to dispose of the appliance yourself, do not mix it with unsorted municipal waste. The crossed-out wheeled bin symbol on the unit label (**figure 10**) indicates this requirement. You must ensure that the appliance is disposed of at an authorised treatment facility. Details can be obtained from your local council.

Cet appareil est conforme à la directive DEEE (Déchets d'équipements électriques et électroniques).

Cette directive entend promouvoir le recyclage des équipements électriques et électroniques (EEE) et inciter le développement de produits adaptés à une valorisation plus efficace en fin de vie.

La directive DEEE stipule que le fournisseur d'origine devrait reprendre l'appareil désuet sans frais au consommateur. Veuillez informer le fournisseur de votre désir de faire ramasser l'appareil usagé lorsque vous commandez un appareil de remplacement.

Ne pas jeter l'appareil avec les déchets non-triés. Le symbole de la poubelle sur roues sur l'appareil (**figure 10**) désigne cette exigence. Vous devez vous assurer que l'appareil est ramassé, traité et recyclé par une entreprise autorisée. Pour de plus amples informations, communiquez avec votre service de déchets municipal.

WEEE Directive | Directive DEEE | Directiva DEEE

Este aparato está conforme con la Directiva DEEE (Desechos de Equipamientos Eléctricos y Electrónicos).

Esta Directiva tiene como objetivo promover el reciclaje de los equipamientos eléctricos y electrónicos (EEE) así que incitar el desarrollo de productos adaptados a un tratamiento y a una valorización más eficaz en finalización de vida.

La directiva DEEE estipula que el proveedor de origen debe recoger el aparato a reciclar sin coste alguno para el consumidor. Al pedir un aparato nuevo a su proveedor, Usted le informa también su deseo de que recoja el aparato antiguo.

El símbolo de la basura con ruedas pegado en el aparato (**figura 10**) significa que no hay que echar a la basura el aparato con los desechos que no han sido separados. Usted tiene que asegurarse que el aparato va a ser recogido, tratado y reciclado por una empresa autorizada. Para más amplias información, no dude en contactar con el departamento encargado de los desechos en su municipio

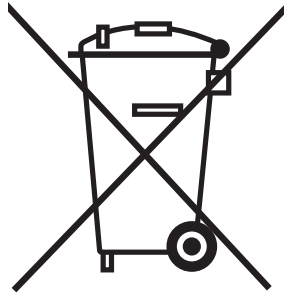

figure 10 | figura 10

CYCLO VAC



cyclovac.com

Head Office | Siège social | Oficina Central

CANADA

3, rue Marcel-Ayotte
Blainville (Québec) J7C 5L7

Tel. : 450 970.2675 • Fax : 450 434.6111

info@cyclovac.com
1 888 CYCLOVAC

Distribution Centers | Centres de distribution
Centros de distribución

USA

1568, S.W. Market St.
Lee's Summit, Missouri USA 64081
info@cyclovac.com

EUROPE

16, rue du Stade
44170 Treffieux France

Tel. : + 33 (0) 2 40 51 44 60 • Fax : + 33 (0) 2 40 51 42 24

info@cyclovac.eu
N° vert: 0800 800 393

